

No.	型番	本体全長 W (mm)	入力電力 (W)	入力電流 (A)	No.	型番	本体全長 W (mm)	入力電力 (W)	入力電流 (A)	No.	型番	本体全長 W (mm)	入力電力 (W)	入力電流 (A)	No.	型番	本体全長 W (mm)	入力電力 (W)	入力電流 (A)
1	TL24-127- <u>*1</u>	126.5	1.1	0.05	21	TL24-2617- <u>*1</u>	2616.5	22.5	0.94	41	TL24-5107- <u>*1</u>	5106.5	42.0	1.75	61	TL24-7597- <u>*1</u>	7596.5	59.7	2.49
2	TL24-251- <u>*1</u>	251.0	2.2	0.09	22	TL24-2741- <u>*1</u>	2741.0	23.5	0.98	42	TL24-5231- <u>*1</u>	5231.0	43.0	1.79	62	TL24-7721- <u>*1</u>	7721.0	60.6	2.53
3	TL24-376- <u>*1</u>	375.6	3.3	0.14	23	TL24-2866- <u>*1</u>	2865.5	24.6	1.02	43	TL24-5356- <u>*1</u>	5355.5	43.9	1.83	63	TL24-7846- <u>*1</u>	7845.5	61.5	2.56
4	TL24-500- <u>*1</u>	500.0	4.4	0.19	24	TL24-2990- <u>*1</u>	2990.0	25.6	1.07	44	TL24-5480- <u>*1</u>	5480.0	44.8	1.87	64	TL24-7970- <u>*1</u>	7970.0	62.3	2.60
5	TL24-625- <u>*1</u>	624.5	5.6	0.23	25	TL24-3115- <u>*1</u>	3114.5	26.6	1.11	45	TL24-5605- <u>*1</u>	5604.5	45.7	1.90					
6	TL24-749- <u>*1</u>	749.0	6.7	0.28	26	TL24-3239- <u>*1</u>	3239.0	27.6	1.15	46	TL24-5729- <u>*1</u>	5729.0	46.6	1.94					
7	TL24-874- <u>*1</u>	873.5	7.8	0.32	27	TL24-3364- <u>*1</u>	3363.5	28.6	1.19	47	TL24-5854- <u>*1</u>	5853.5	47.5	1.98					
8	TL24-998- <u>*1</u>	998.0	8.9	0.37	28	TL24-3488- <u>*1</u>	3488.0	29.6	1.23	48	TL24-5978- <u>*1</u>	5978.0	48.4	2.02					
9	TL24-1123- <u>*1</u>	1122.5	9.9	0.41	29	TL24-3613- <u>*1</u>	3612.5	30.6	1.27	49	TL24-6103- <u>*1</u>	6102.5	49.3	2.05					
10	TL24-1247- <u>*1</u>	1247.0	11.0	0.46	30	TL24-3737- <u>*1</u>	3737.0	31.5	1.31	50	TL24-6227- <u>*1</u>	6227.0	50.2	2.09					
11	TL24-1372- <u>*1</u>	1371.5	12.0	0.50	31	TL24-3862- <u>*1</u>	3861.5	32.5	1.36	51	TL24-6352- <u>*1</u>	6351.5	51.0	2.13					
12	TL24-1496- <u>*1</u>	1496.0	13.1	0.55	32	TL24-3986- <u>*1</u>	3986.0	33.5	1.40	52	TL24-6476- <u>*1</u>	6476.0	51.9	2.16					
13	TL24-1621- <u>*1</u>	1620.5	14.1	0.59	33	TL24-4111- <u>*1</u>	4110.5	34.5	1.44	53	TL24-6601- <u>*1</u>	6600.5	52.8	2.20					
14	TL24-1745- <u>*1</u>	1745.0	15.2	0.63	34	TL24-4235- <u>*1</u>	4235.0	35.4	1.48	54	TL24-6725- <u>*1</u>	6725.0	53.6	2.23					
15	TL24-1870- <u>*1</u>	1869.5	16.2	0.68	35	TL24-4360- <u>*1</u>	4359.5	36.4	1.52	55	TL24-6850- <u>*1</u>	6849.5	54.5	2.27					
16	TL24-1994- <u>*1</u>	1994.0	17.3	0.72	36	TL24-4484- <u>*1</u>	4484.0	37.3	1.56	56	TL24-6974- <u>*1</u>	6974.0	55.4	2.31					
17	TL24-2119- <u>*1</u>	2118.5	18.3	0.76	37	TL24-4609- <u>*1</u>	4608.5	38.3	1.59	57	TL24-7099- <u>*1</u>	7098.5	56.3	2.34					
18	TL24-2243- <u>*1</u>	2243.0	19.4	0.81	38	TL24-4733- <u>*1</u>	4733.0	39.2	1.63	58	TL24-7223- <u>*1</u>	7223.0	57.1	2.38					
19	TL24-2368- <u>*1</u>	2367.5	20.4	0.85	39	TL24-4858- <u>*1</u>	4857.5	40.2	1.68	59	TL24-7348- <u>*1</u>	7347.5	58.0	2.42					
20	TL24-2492- <u>*1</u>	2492.0	21.4	0.89	40	TL24-4982- <u>*1</u>	4982.0	41.1	1.71	60	TL24-7472- <u>*1</u>	7472.0	58.9	2.45					

型番末尾

\*1. LED光源色：

記号	色温度	色名
D	6500K	昼光色
N	5000K	昼白色
W	4000K	白色
WW	3500K	温白色
L30	3000K	電球色
L27	2700K	電球色
L25	2500K	電球色

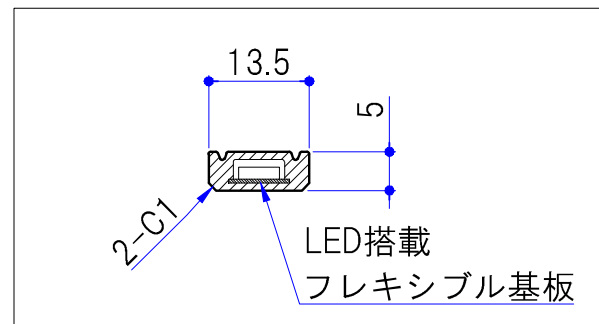
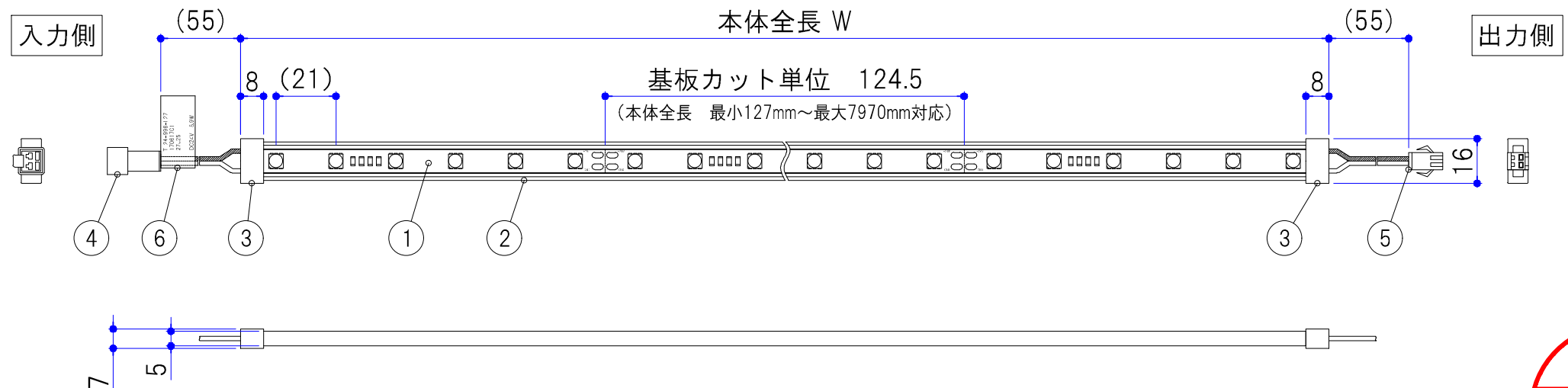

断面図 (1/1)

※本器具は入力電圧DC24V専用器具です  
 ※電源の入力は必ず片側からだけにしてください  
 ※定格表を参考にして器具の最大連結数を守ってください

No.	部品名	仕様	数量	備考
1	LED搭載 FPCB基板	FPCB	1	
2	樹脂チューブ	SILICON	1	
3	サイドキャップ	SILICON	2	
4	接続コネクタ(入力側)	JST製SMR-02V-N リド線:AWG22	1	
5	接続コネクタ(出力側)	JST製SMR-02V-NC リド線:AWG22	1	
6	型式シール	透明PET	1	

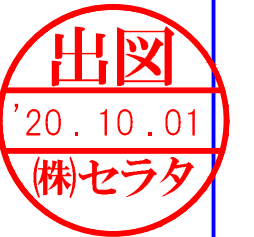

2020.06.26 型番変更 改訂	吉本	1.バリ、カケ、傷、打痕、変形、変色、汚れ、錆等の不具合のないこと 2.色調のバラツキがないこと	投影法		尺度 1/2	設計 井元 2018.02.26	検図 鶴田 2018.02.26	名称 フレキシブルLEDテープライト仕様図	1 / 2
			製図 吉本 2018.02.26	承認 大橋 2018.02.26	型番 TL24-0000-**	図番 S0032-Z505B			

## ◆付属品 オプション品

オプション品：取り付けクリップ  
型式：FLT-CR

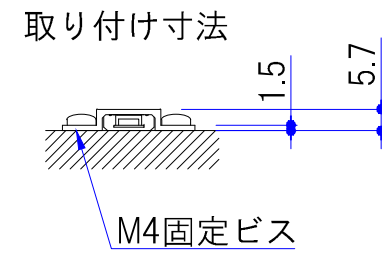
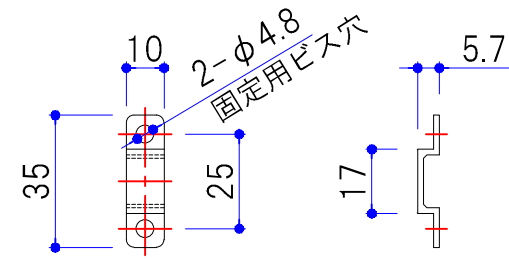

オプション品：取り付けレール  
型式：FLT-RL

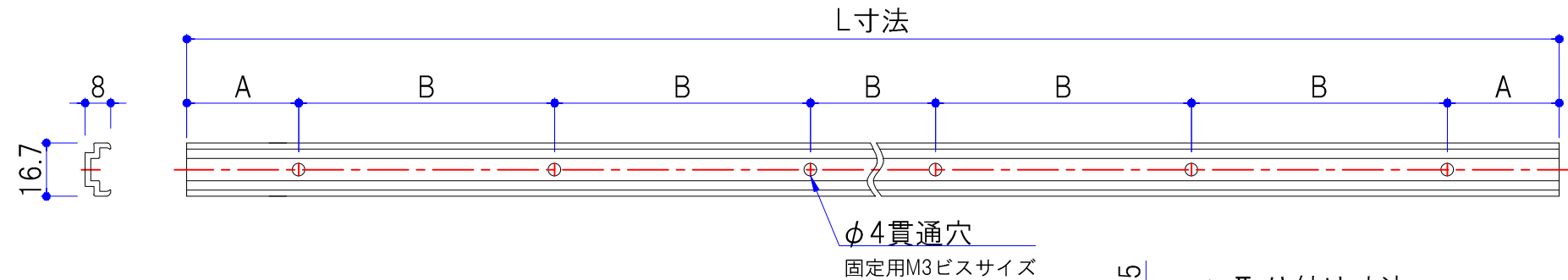

型式	L寸法	A寸法	B寸法	穴数
FLT-RL-450	450	65	160	3
FLT-RL-948	948	74	160	6
FLT-RL-1446	1446	83	160	9
FLT-RL-1944	1944	92	160	12

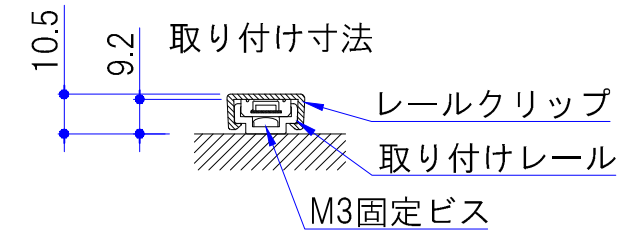

オプション品：レールクリップ  
型式：FLT-RLC

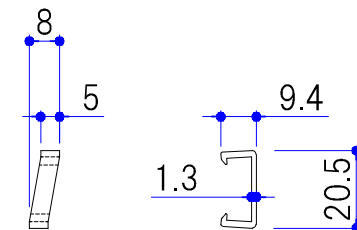

3	2020.06.26	型番変更 改訂	吉本	記事	1.バリ、カケ、傷、打痕、変形、変色、汚れ、錆等の不具合のないこと	投影法	1/2	設計	井元	鶴田	名称	フレキシブルLEDテープライト仕様図	2			
					2.色調のバラツキがないこと				2018.02.26					2018.02.26	2	
2						SERATA 株式会社 セラタ		製図	吉本	承認	大橋	型番	TL24-0000-**	図番	S0032-Z505B	2