

ECO ECO ECO ECO ECO
O E
ECO ECO ECO ECO ECO
ECO ECO ECO ECO ECO
ECO ECO ECO ECO ECO

お店から出来る「SDGs」シリーズ

特許出願中

紙で出来た
「仕切板」です。
(パルプスペーサー)

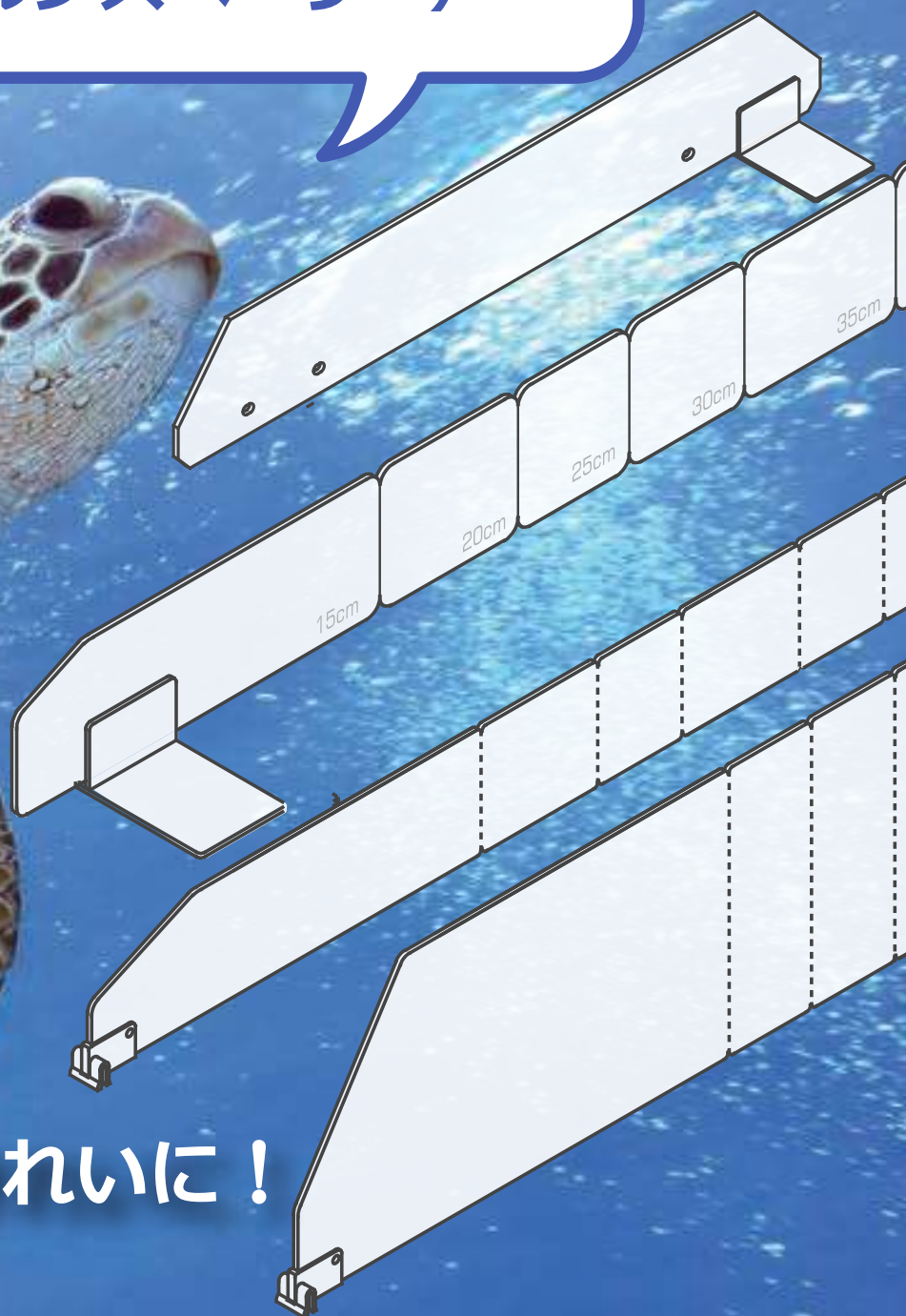

海・空気をきれいに！

環境に配慮した販促物

店舗ができるSDGs
への取り組み

店舗ができる「SDGs」への第一歩として、まずは当社で大量生産、販売させて頂いている「棚の仕切板（スペーサー）」を環境に配慮した材料に変更する事を提案できればと思いました。当社商品の「仕切板/SPEACER」は一般的なプラスチックで成型されています。そのほとんどが生産過程でCo2を排出しています。今回、提案させて頂く製品を使用する事で「脱プラ」「Co2削減」「減プラ」「リサイクル可能」のような環境への貢献効果が期待できます。

■ レール嵌合式 仕切板 INDEX

 	嵌合 レール形状	仕切板 高 さ	 ローコスト 「紙」
			 L型
 U型 他社レール使用可能	H40 H90	USCP UMCP	
 S型	H40 H90	SSCP SMCP	

■ 自立式 仕切板 INDEX

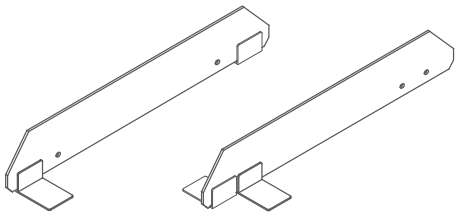
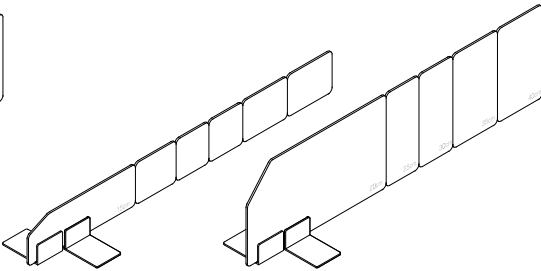
奥行固定タイプ (パルプ) 	仕 様
奥行カットタイプ (パルプ)	
奥行カットタイプ (樹脂) 	
奥行固定タイプ	奥 行 固定タイプ
奥行カットタイプ	奥 行 カットタイプ

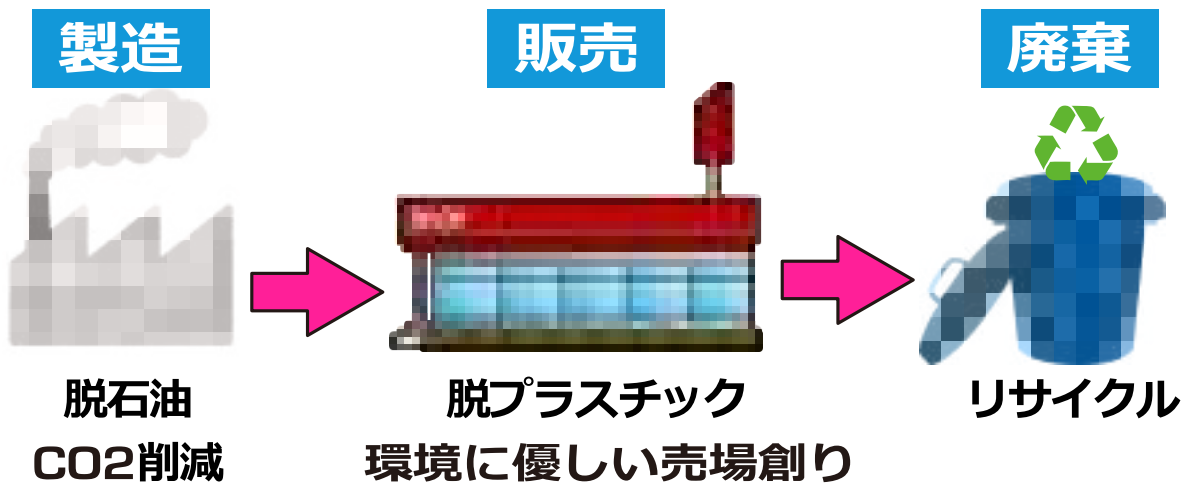

標準タイプ		冷凍冷蔵ケースタイプ	
タイプ	汚れ防止	耐 水	
パルプ製	「紙」パルプ製 コーティング	樹脂製	
P4	LSCPC P5	LSCIC P17	
P4	LMCPC P5	LMCIC P17	
P6	USCPC P7	USCIC P18	
P6	UMCPC P7	UMCIC P18	
P8	SSCPC P9	SSCIC P19	
P8	SMCPC P9	SMCIC P19	

仕切板 高 さ	標準タイプ		冷凍冷蔵ケースタイプ			
	汚れ防止		耐 水			
	「紙」パルプ製 コーティング		樹脂製			
H40	TSCE P11	TSCES P11				
	TSCPM P11					
H90	TMCE P12	TMDDES P12				
	TMCEM P12					
H40	TSCP P14	TSCPS P14	TSKP P21	TSKPS P21		
	TSCPM P14		TSKPM P21			
H90	TMCP P15	TMCPSP P15	TMKP P22	TMKPS P22		
	TMCPM P15		TMKPM P22			



「パルプ」レール式奥行カットタイプ INDEX



特長

L型レール
シリーズに対応

(ローコストタイプ)

LSCP

P 4

(汚れ防止タイプ)

コーティング加工

LSCPC

P 5

(ローコストタイプ)

LMCP

P 4

(汚れ防止タイプ)

コーティング加工

LMCPC

P 5

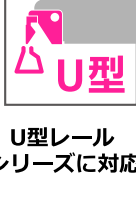
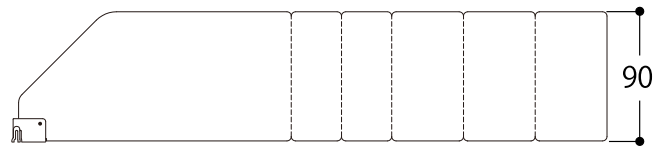
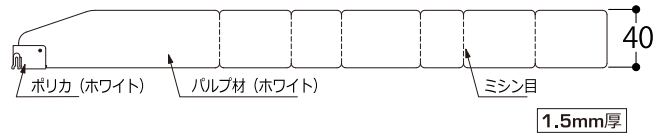

特長

U型レール
シリーズに対応

(ローコストタイプ)

USCP

P 6

(汚れ防止タイプ)

コーティング加工

USCPC

P 7

(ローコストタイプ)

UMCP

P 6

(汚れ防止タイプ)

コーティング加工

UMCPC

P 7

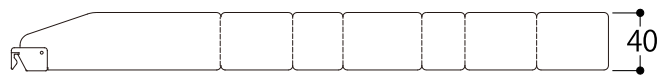

他社レールに使用可能です。「要確認」

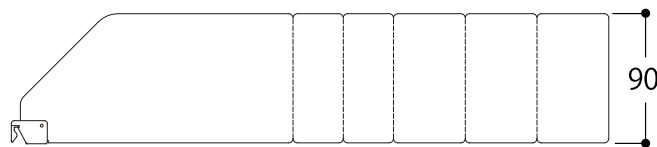

他社レールに使用可能です。「要確認」



特長

S型レール
シリーズに対応

(ローコストタイプ)

SSCP

P 8

(汚れ防止タイプ)

コーティング加工

SSCPC

P 9

(ローコストタイプ)

SMCP

P 8

(汚れ防止タイプ)

コーティング加工

SMCPC

P 9

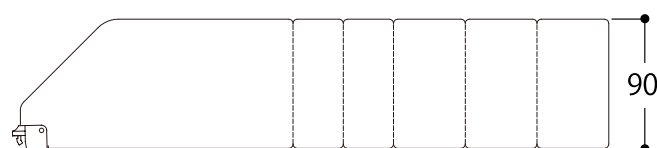
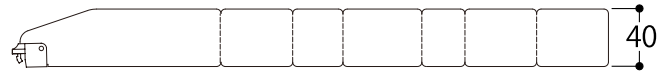

スペーサー
SPACER

特許出願中

「パルプ」レール式奥行カットタイプ (ローコストタイプ)

特長

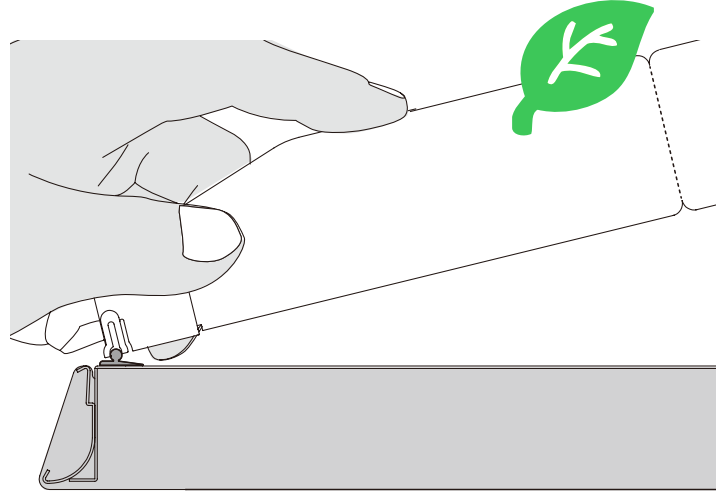
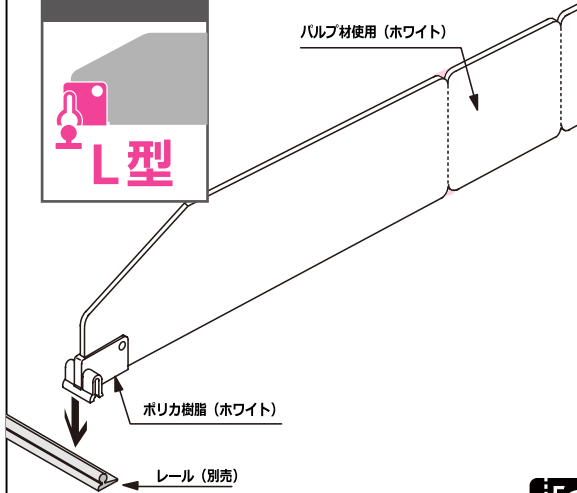

EasyCut ミシン目に沿って切り離すだけで簡単にサイズ調整が出来ます。



LSCP

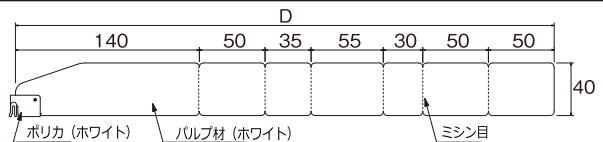

LSCP

適用棚/奥行	D(mm)	品番	コードNo.	価格
200用	190	LSCP190	31671	¥ 65
250用	225	LSCP225	31672	¥ 65
300用	280	LSCP280	31673	¥ 72
350用	310	LSCP310	31674	¥ 96
400用	360	LSCP360	31675	¥ 105
450用	410	LSCP410	31676	¥ 115



LMCP

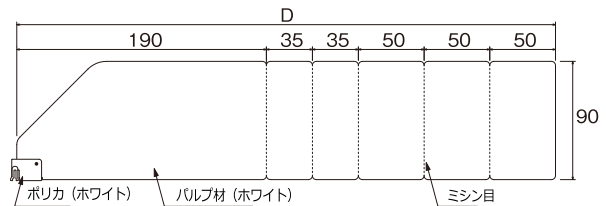

LMCP

適用棚/奥行	D(mm)	品番	コードNo.	価格
300用	280	LMCP280	31678	¥ 130
350用	310	LMCP310	31679	¥ 133
400用	360	LMCP360	31680	¥ 145
450用	410	LMCP410	31681	¥ 155

■ L型シリーズのPOPレール・ランカンレール・PCレールに対応出来ます。



この製品は当社独自の環境に優しい素材を使用しています。

- ❗ パルプ材使用の為、多少、反る場合がありますが手で修正してご使用下さい。
- ❗ 湿気が多い場所でのご使用は止めて下さい。変形・破損の原因になります。

スペーサー
SPACER

特許出願中

「パルプ」レール式奥行カットタイプ (汚れ防止タイプ)

特長



パルプ材使用 (ホワイト)

コーティング加工

ポリカ樹脂 (ホワイト)

レール (別売)

EasyCut ミシン目に沿って切り離すだけで簡単にサイズ調整が出来ます。



LSCPC

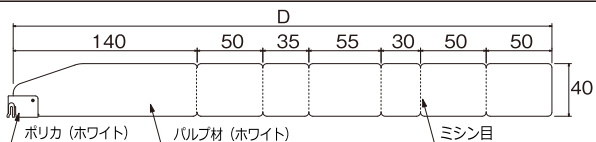

LSCPC

適用棚/奥行	D (mm)	品番	コードNo.	価格
200用	190	LSCPC190	31731	¥ 72
250用	225	LSCPC225	31732	¥ 72
300用	280	LSCPC280	31733	¥ 82
350用	310	LSCPC310	31734	¥ 108
400用	360	LSCPC360	31735	¥ 118
450用	410	LSCPC410	31736	¥ 126



LMCPC

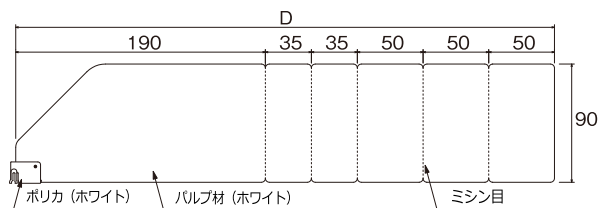

LMCPC

適用棚/奥行	D (mm)	品番	コードNo.	価格
300用	280	LMCPC280	31738	¥ 145
350用	310	LMCPC310	31739	¥ 155
400用	360	LMCPC360	31740	¥ 162
450用	410	LMCPC410	31741	¥ 168



この製品は当社独自の環境に優しい素材を使用しています。

■ L 型シリーズのPOPレール・ランカンレール・PCレールに対応出来ます。

- ❗ パルプ材使用の為、多少、反る場合がありますが手で修正してご使用下さい。
- ❗ 湿気の多い場所でのご使用は止めて下さい。変形・破損の原因になります。

スペーサー
SPACER

特許出願中

「パルプ」レール式奥行カットタイプ (ローコストタイプ)

特長



パルプ材使用 (ホワイト)

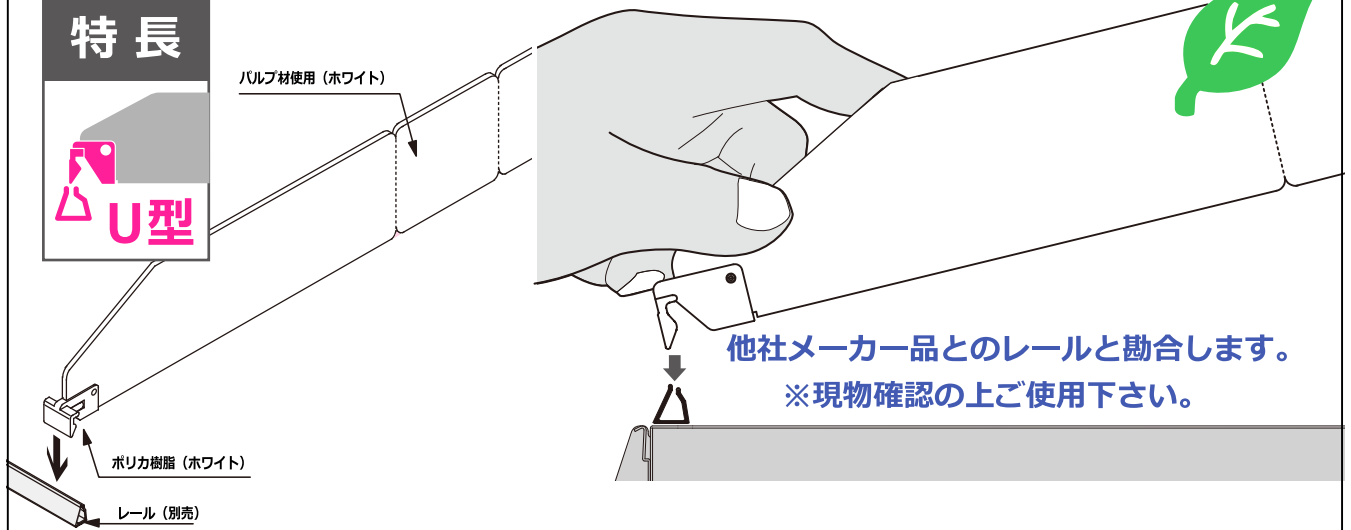

EasyCut ミシン目に沿って切り離すだけで簡単にサイズ調整が出来ます。

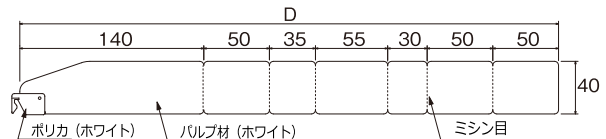

USCP

適用棚/奥行	D (mm)	品番	コードNo.	価格
200用	190	USCP190	31686	¥ 65
250用	225	USCP225	31687	¥ 65
300用	280	USCP280	31688	¥ 72
350用	310	USCP310	31689	¥ 96
400用	360	USCP360	31690	¥ 105
450用	410	USCP410	31691	¥ 115

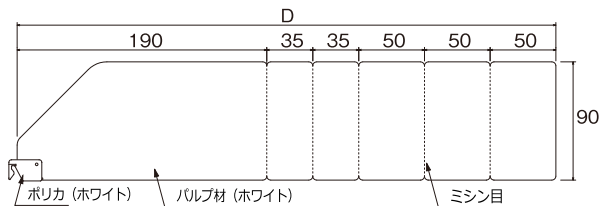

UMCP

適用棚/奥行	D (mm)	品番	コードNo.	価格
300用	280	UMCP280	31693	¥130
350用	310	UMCP310	31694	¥133
400用	360	UMCP360	31695	¥145
450用	410	UMCP410	31696	¥155



この製品は当社独自の環境に優しい素材を使用しています。

■ U型シリーズのPOPレール・ランカンレール・PCレールに対応出来ます。
他メーカー品との兼用・互換性を考えた差し込み型の仕切り板です。

❗ パルプ材使用の為、多少、反る場合がありますが手で修正してご使用下さい。

❗ 湿気の多い場所でのご使用は止めて下さい。変形・破損の原因になります。

スペーサー
SPACER

特許出願中

「パルプ」レーン式奥行カットタイプ (汚れ防止タイプ)

特長



パルプ材使用 (ホワイト)

コーティング加工

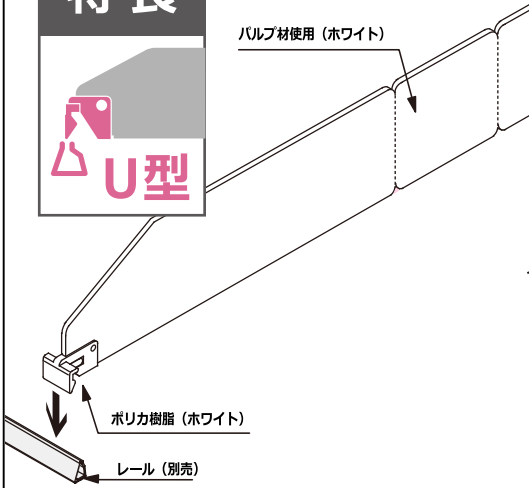
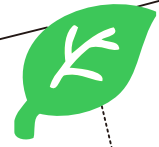

ポリカ樹脂 (ホワイト)

レーン (別売)

他社メーカー品とのレーンと勘合します。
※現物確認の上ご使用下さい。

EasyCut ミシン目に沿って切り離すだけで簡単にサイズ調整が出来ます。



USPCPC

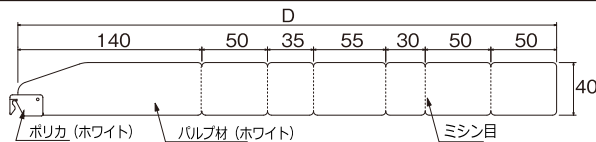

USPCPC

適用棚/奥行	D(mm)	品番	コードNo.	価格
200用	190	USPCPC190	31745	¥ 72
250用	225	USPCPC225	31746	¥ 72
300用	280	USPCPC280	31747	¥ 82
350用	310	USPCPC310	31748	¥ 108
400用	360	USPCPC360	31749	¥ 118
450用	410	USPCPC410	31750	¥ 126



UMCPC

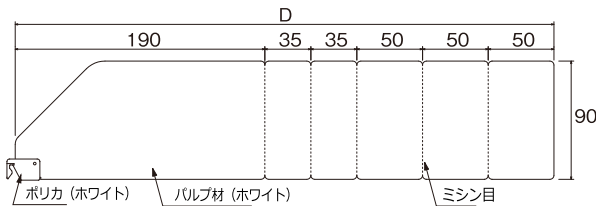

UMCPC

適用棚/奥行	D(mm)	品番	コードNo.	価格
300用	280	UMCPC280	31754	¥ 145
350用	310	UMCPC310	31755	¥ 155
400用	360	UMCPC360	31756	¥ 162
450用	410	UMCPC410	31757	¥ 168

■ U型シリーズのPOPレーン・ランカンレーン・PCレーンに対応出来ます。
他メーカー品との兼用・互換性を考えた差し込み型の仕切り板です。

❗ パルプ材使用の為、多少、反る場合がありますが手で修正してご使用下さい。

❗ 湿気が多い場所でのご使用は止めて下さい。変形・破損の原因になります。



この製品は当社独自の環境に優しい素材を使用しています。

スペーサー
SPACER

特許出願中

「パルプ」レール式奥行カットタイプ (ローコストタイプ)

特長

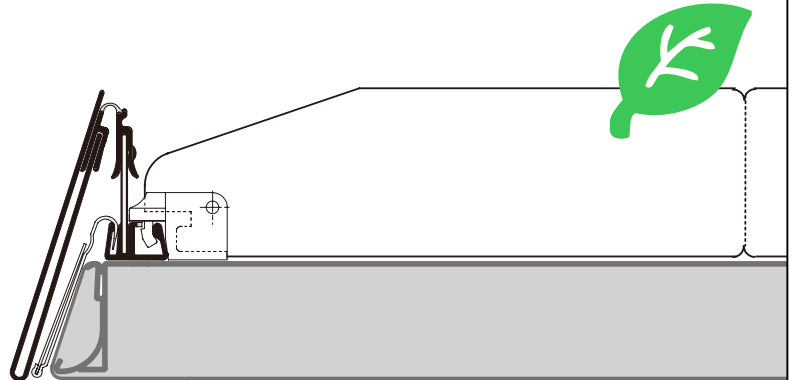
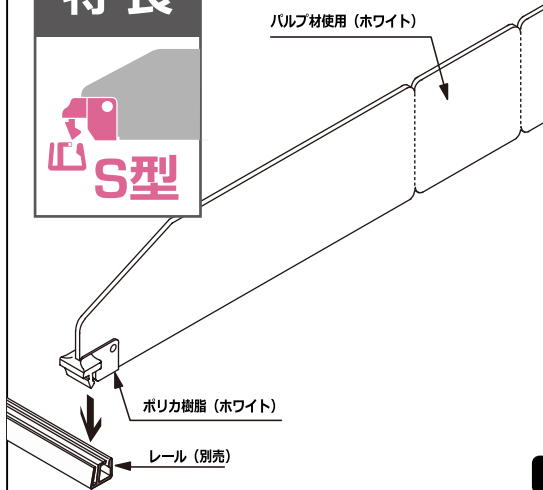

EasyCut ミシン目に沿って切り離すだけで簡単にサイズ調整が出来ます。



SSCP

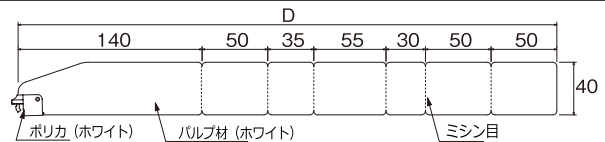

SSCP

適用棚/奥行	D(mm)	品番	コードNo.	価格
200用	190	SSCP190	31701	¥ 65
250用	225	SSCP225	31702	¥ 65
300用	280	SSCP280	31703	¥ 72
350用	310	SSCP310	31704	¥ 96
400用	360	SSCP360	31705	¥ 105
450用	410	SSCP410	31706	¥ 115



SMCP

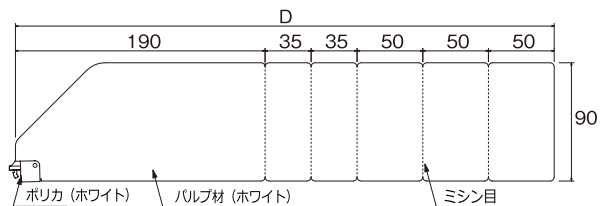

SMCP

適用棚/奥行	D(mm)	品番	コードNo.	価格
300用	280	SMCP280	31708	¥ 130
350用	310	SMCP310	31709	¥ 133
400用	360	SMCP360	31710	¥ 145
450用	410	SMCP410	31711	¥ 155



この製品は当社独自の環境に優しい素材を使用しています。

■ S型シリーズのPOPレール・ランカンレールに対応出来ます。

- ❗ パルプ材使用の為、多少、反る場合がありますが手で修正してご使用下さい。
- ❗ 湿気の多い場所でのご使用は止めて下さい。変形・破損の原因になります。

スペーサー
SPACER
特許出願中

「パルプ」レール式奥行カットタイプ (汚れ防止タイプ)

特長



コーティング加工

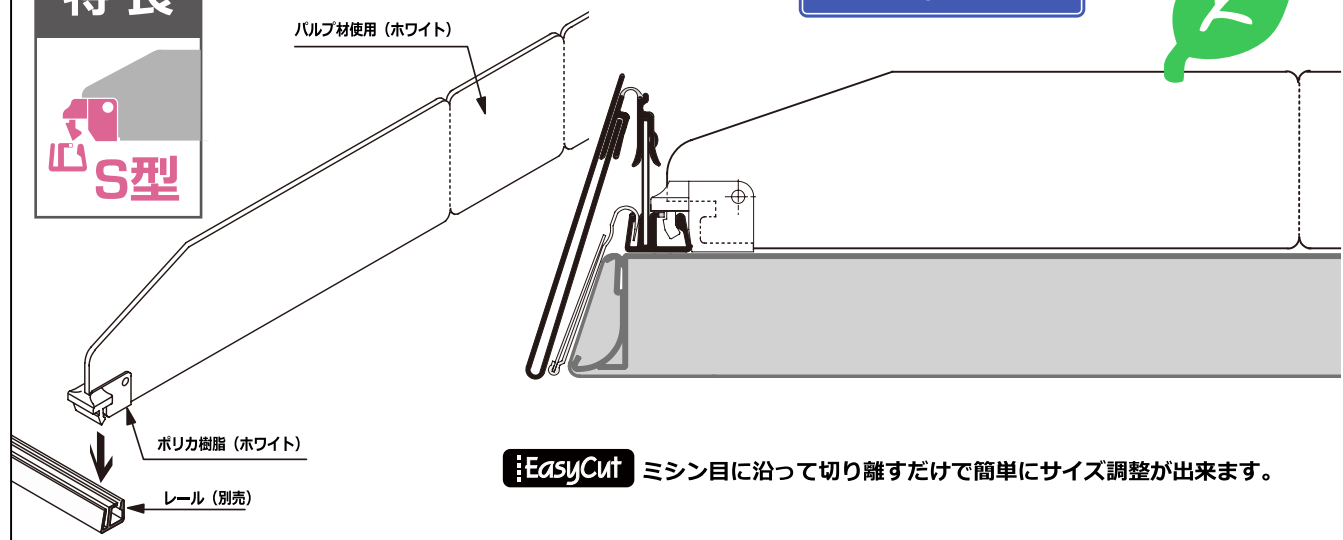

EasyCut ミシン目に沿って切り離すだけで簡単にサイズ調整が出来ます。

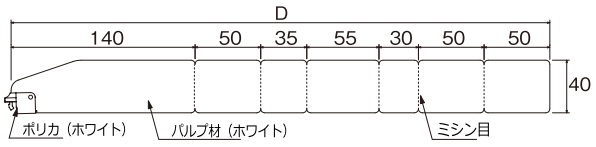

SSCPC

適用棚/奥行	D(mm)	品番	コードNo.	価格
200用	190	SSCPC190	31761	¥ 72
250用	225	SSCPC225	31762	¥ 72
300用	280	SSCPC280	31763	¥ 82
350用	310	SSCPC310	31764	¥ 108
400用	360	SSCPC360	31765	¥ 118
450用	410	SSCPC410	31766	¥ 126

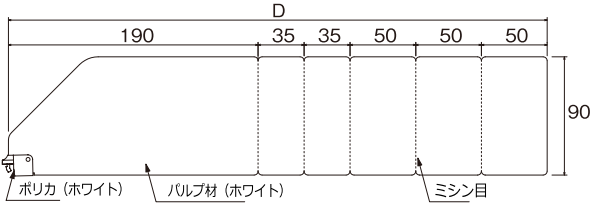

SMCPC

適用棚/奥行	D(mm)	品番	コードNo.	価格
300用	280	SMCPC280	31770	¥ 145
350用	310	SMCPC310	31771	¥ 155
400用	360	SMCPC360	31772	¥ 162
450用	410	SMCPC410	31773	¥ 168



この製品は当社独自の環境に優しい素材を使用しています。

■ S型シリーズのPOPLレール・ランカンレールに対応出来ます。

- ❗ パルプ材使用の為、多少、反る場合がありますが手で修正してご使用下さい。
- ❗ 湿気の多い場所でのご使用は止めて下さい。変形・破損の原因になります。



「パルプ」自立式奥行固定タイプ (汚れ防止タイプ) INDEX

TSCE P 11

コーティング加工

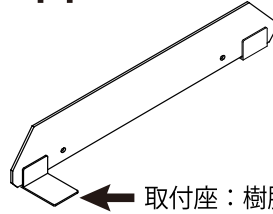

← 取付座：樹脂（ホワイト）

「L型仕切板」に代わる仕切板です。

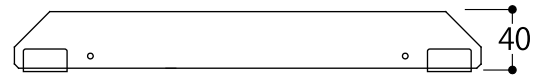

TSCEM P 11

コーティング加工

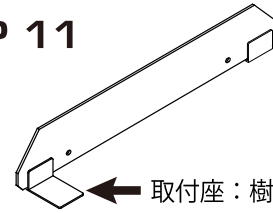

← 取付座：樹脂（ホワイト） 底面マグネット付



TSCES P 11

コーティング加工

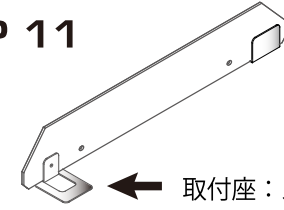

← 取付座：ステンレス



TMCE P 12

コーティング加工

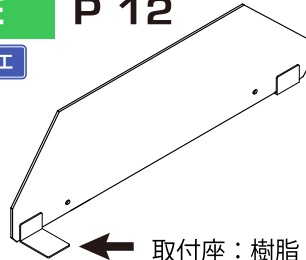

← 取付座：樹脂（ホワイト）

「L型仕切板」に代わる仕切板です。



TMCEM P 12

コーティング加工

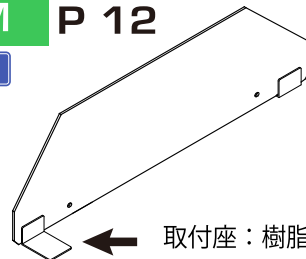

← 取付座：樹脂（ホワイト） 底面マグネット付



TMCES P 12

コーティング加工

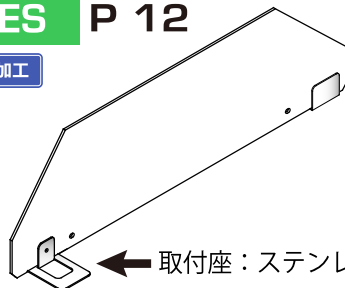

← 取付座：ステンレス

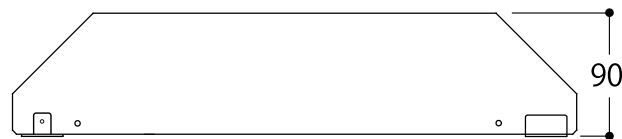

Spacer
 SPACER

特許出願中

「パルプ」自立式奥行固定タイプ (汚れ防止タイプ)

コーティング加工



- 取付座 (2個付)
- ノックダウン出荷
現場取付け (組立)
- 組立出荷の場合
1枚あたり(別途) ¥ 4 (仕切価格)

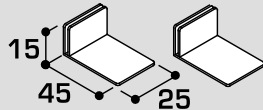

樹脂ホホワイト
(標準品付)

コーティング加工



- 取付座 (2個付)
- ノックダウン出荷
現場取付け (組立)
- 組立出荷の場合
1枚あたり(別途) ¥ 4 (仕切価格)

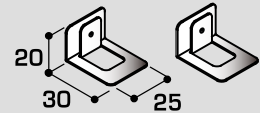

ステンレス 0.5mm厚

TSCE

高さ (mm)	適応棚	奥行 (mm)	品番	コードNo.	セット価格
H40 (mm)	150用	130	TSCE130	82176	¥ 75
	200用	180	TSCE180	82177	¥ 75
	250用	230	TSCE230	82178	¥ 75
	300用	280	TSCE280	82179	¥ 75
	350用	330	TSCE330	82180	¥ 106
	400用	370	TSCE370	82181	¥ 116
	450用	420	TSCE420	82182	¥ 128
	600用	550	TSCE550	82183	¥ 152

TSCES

高さ (mm)	適応棚	奥行 (mm)	品番	コードNo.	セット価格
H40 (mm)	150用	130	TSCES130	82204	¥ 175
	200用	180	TSCES180	82205	¥ 175
	250用	230	TSCES230	82206	¥ 175
	300用	280	TSCES280	82207	¥ 175
	350用	330	TSCES330	82208	¥ 206
	400用	370	TSCES370	82209	¥ 216
	450用	420	TSCES420	82210	¥ 228
	600用	550	TSCES550	82211	¥ 252

TSCEM

マグネット付

高さ (mm)	適応棚	奥行 (mm)	品番	コードNo.	セット価格
H40 (mm)	150用	130	TSCEM130	82184	¥ 135
	200用	180	TSCEM180	82185	¥ 135
	250用	230	TSCEM230	82186	¥ 135
	300用	280	TSCEM280	82187	¥ 135
	350用	330	TSCEM330	82188	¥ 145
	400用	370	TSCEM370	82189	¥ 167
	450用	420	TSCEM420	82190	¥ 176
	600用	550	TSCEM550	82191	¥ 205

高さ (mm)	適応棚	奥行 (mm)	品番	コードNo.	セット価格

■ 取付座「別売」

樹脂ホホワイト

底面マグネット付

ステンレス

標準品

小

両面用

標準品

小

両面用

マグネット不可

品番 STP 品番 STPS 品番 STPW
コードNo. 82312 コードNo. 82315 コードNo. 82318
¥ 400 ¥ 400 ¥ 800

品番 STPM 品番 STPSM 品番 STPWM
コードNo. 82313 コードNo. 82316 コードNo. 82319
¥ 800 ¥ 800 ¥ 1,600

品番 STS
コードNo. 82314
¥ 1,600

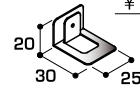
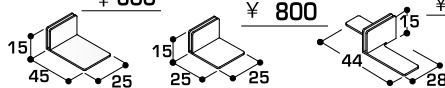
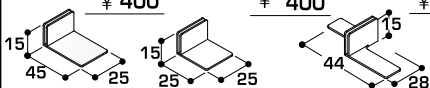

20個入

20個入

10個入

20個入

20個入

10個入

20個入

スペーサー
SPACER

特許出願中

「パルプ」自立式奥行固定タイプ (汚れ防止タイプ)

コーティング加工



- 取付座 (2個付)
- ロックダウン出荷
現場取付け (組立)
- 組立出荷の場合
1枚あたり(別途) ¥ 4 (仕切価格)

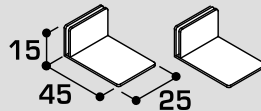

樹脂ホワイト
(標準品付)

コーティング加工



- 取付座 (2個付)
- ロックダウン出荷
現場取付け (組立)
- 組立出荷の場合
1枚あたり(別途) ¥ 4 (仕切価格)

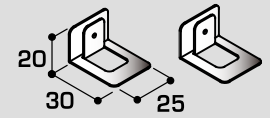

ステンレス 0.5mm厚

TMCE

高さ (mm)	適応棚	奥行 (mm)	品番	コードNo.	セット価格
H90 (mm)	250用	230	TMCE230	82192	¥ 150
	300用	280	TMCE280	82193	¥ 155
	350用	330	TMCE330	82194	¥ 165
	400用	370	TMCE370	82195	¥ 170
	450用	420	TMCE420	82196	¥ 175
	600用	550	TMCE550	82197	¥ 220

TMCES

高さ (mm)	適応棚	奥行 (mm)	品番	コードNo.	セット価格
H90 (mm)	250用	230	TMCES230	82212	¥ 250
	300用	280	TMCES280	82213	¥ 255
	350用	330	TMCES330	82214	¥ 265
	400用	370	TMCES370	82215	¥ 270
	450用	420	TMCES420	82216	¥ 275
	600用	550	TMCES550	82217	¥ 320

TMCEM

マグネット付

高さ (mm)	適応棚	奥行 (mm)	品番	コードNo.	セット価格
H90 (mm)	250用	230	TMCEM230	82198	¥ 210
	300用	280	TMCEM280	82199	¥ 212
	350用	330	TMCEM330	82200	¥ 222
	400用	370	TMCEM370	82201	¥ 232
	450用	420	TMCEM420	82202	¥ 235
	600用	550	TMCEM550	82203	¥ 270

高さ (mm)	適応棚	奥行 (mm)	品番	コードNo.	セット価格

付属部材の取付け方法

①取付け位置

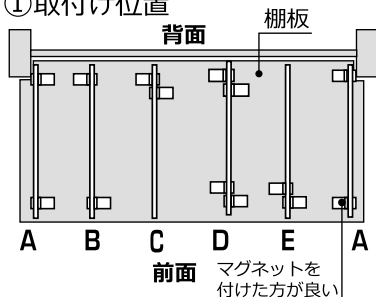

- Ⓐ 棚板の両サイドに使用して下さい。マグネット付きにするとより安定します。
両面テープで貼付けも出来ます。(テープ別売り10mm巾×20m1巻 ¥200仕切価格)
- Ⓑ 棚板のどの位置でも使用可能です。安定性 (中程度) はあります。(両端は向きません)
- Ⓒ 取付座が奥側にある為、前面では商品が陳列しやすいです。
商品を並べると安定し取付座も奥の為、推奨の使用方法です。
- Ⓓ 棚板のどの位置でも使用可能です。安定性はあります。(両端は向きません)
※取付座が2個増えますので価格がUPします。
- Ⓔ 取付座が前側にある為、商品を陳列する時、少しだけ商品の大きさにより
安定性を損ないます。※「ステンレス製の取付座の場合は安定性はあります」



「パルプ」自立式奥行カットタイプ INDEX (汚れ防止タイプ)

「L型仕切板」に代わる仕切板です。

TSCP

コーティング加工

P 14



TSCPM

コーティング加工

底面マグネット付

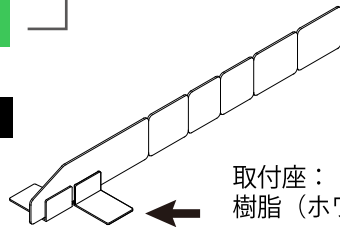

取付座：
樹脂 (ホワイト)



TSCPS

コーティング加工

P 14

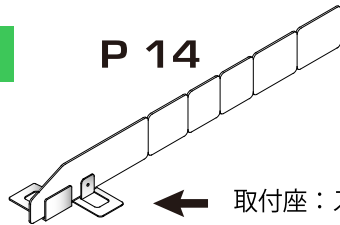

取付座：ステンレス

TMCP

コーティング加工

P 15

「L型仕切板」に代わる仕切板です。

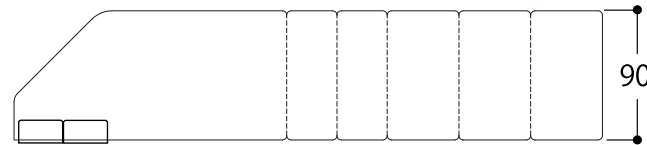

TMCPM

コーティング加工

底面マグネット付

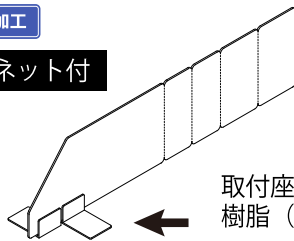

取付座：
樹脂 (ホワイト)

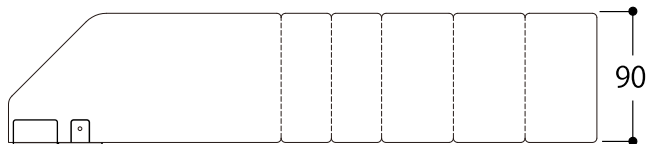

TMCPS

コーティング加工

P 15

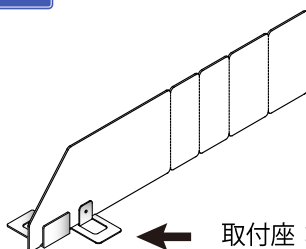

取付座：ステンレス

スペーサー
SPACER
特許出願中

「パルプ」自立式奥行カットタイプ (汚れ防止タイプ)

コーティング加工

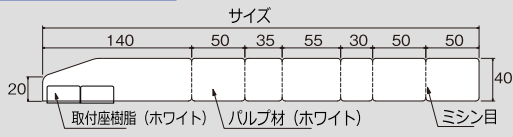

EasyCut ミシン目に沿って切り離すだけで簡単にサイズ調整が出来ます。

- 取付座 (2個付)
- ノックダウン出荷
現場取付け (組立)
- 組立出荷の場合
1枚あたり(別途)¥4 (仕切価格)

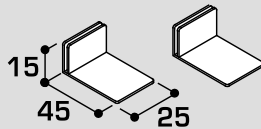

樹脂ホワイト (標準品付)

コーティング加工



EasyCut ミシン目に沿って切り離すだけで簡単にサイズ調整が出来ます。

- 取付座 (2個付)
- ノックダウン出荷
現場取付け (組立)
- 組立出荷の場合
1m枚あたり(別途)¥4 (仕切価格)

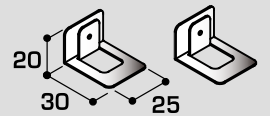

ステンレス 0.5mm厚

TSCP

高さ (mm)	適用棚サイズ	品番	コードNo.	セット価格
H40 (mm)	200用 190 mm	TSCP200	82218	¥ 78
	250用 225 mm	TSCP250	82219	¥ 78
	300用 280 mm	TSCP300	82220	¥ 78
	350用 310 mm	TSCP350	82221	¥ 108
	400用 360 mm	TSCP400	82222	¥ 120
	450用 410 mm	TSCP450	82223	¥ 130

TSCPS

高さ (mm)	適用棚サイズ	品番	コードNo.	セット価格
H40 (mm)	200用 190 mm	TSCPS200	82238	¥ 178
	250用 225 mm	TSCPS250	82239	¥ 178
	300用 280 mm	TSCPS300	82240	¥ 178
	350用 310 mm	TSCPS350	82241	¥ 208
	400用 360 mm	TSCPS400	82242	¥ 220
	450用 410 mm	TSCPS450	82243	¥ 230

TSCPM

マグネット付

高さ (mm)	適用棚サイズ	品番	コードNo.	セット価格
H40 (mm)	200用 190 mm	TSCPM200	82224	¥ 138
	250用 225 mm	TSCPM250	82225	¥ 138
	300用 280 mm	TSCPM300	82226	¥ 138
	350用 310 mm	TSCPM350	82227	¥ 150
	400用 360 mm	TSCPM400	82228	¥ 170
	450用 410 mm	TSCPM450	82229	¥ 180

高さ (mm)	適用棚サイズ	品番	コードNo.	セット価格

■ 取付座「別売」

樹脂ホワイト

底面マグネット付

ステンレス

標準品

小

両面用

標準品

小

両面用

マグネット不可

品番 STP
コードNo. 82312
¥ 400

品番 STPS
コードNo. 82315
¥ 400

品番 STPW
コードNo. 82318
¥ 800

品番 STPM
コードNo. 82313
¥ 800

品番 STPSM
コードNo. 82316
¥ 800

品番 STPWM
コードNo. 82319
¥ 1,600

品番 STS
コードNo. 82314
¥ 1,600



20個入

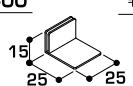

20個入

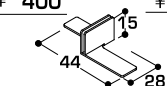

10個入



20個入

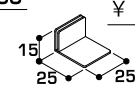

20個入

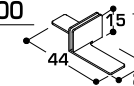

10個入

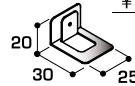

20個入

スペーサー
SPACER

特許出願中

「パルプ」自立式奥行カットタイプ (汚れ防止タイプ)

コーティング加工

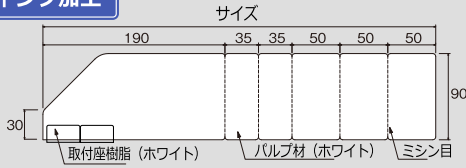

EasyCut ミシン目に沿って切り離すだけで簡単にサイズ調整が出来ます。
1.5mm厚

- 取付座 (2個付)
- ロックダウン出荷
現場取付け (組立)
- 組立出荷の場合
1枚あたり(別途) ¥ 4 (仕切価格)

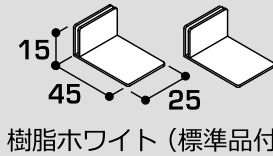

コーティング加工

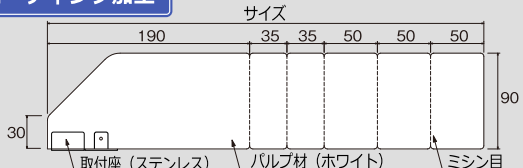

EasyCut ミシン目に沿って切り離すだけで簡単にサイズ調整が出来ます。
1.5mm厚

- 取付座 (2個付)
- ロックダウン出荷
現場取付け (組立)
- 組立出荷の場合
1枚あたり(別途) ¥ 4 (仕切価格)

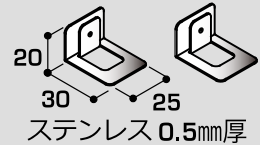

TMCP

高さ (mm)	適用棚サイズ	品番	コードNo.	セット価格
H90 (mm)	300用 280 mm	TMCP300	82230	¥ 155
	350用 310 mm	TMCP350	82231	¥ 165
	400用 360 mm	TMCP400	82232	¥ 175
	450用 410 mm	TMCP450	82233	¥ 178

TMCPs

高さ (mm)	適用棚サイズ	品番	コードNo.	セット価格
H90 (mm)	300用 280 mm	TMCPs300	82244	¥ 255
	350用 310 mm	TMCPs350	82245	¥ 265
	400用 360 mm	TMCPs400	82246	¥ 275
	450用 410 mm	TMCPs450	82247	¥ 278

TMCPM

マグネット付

高さ (mm)	適用棚サイズ	品番	コードNo.	セット価格
H90 (mm)	300用 280 mm	TMCPM300	82234	¥ 215
	350用 310 mm	TMCPM350	82235	¥ 225
	400用 360 mm	TMCPM400	82236	¥ 235
	450用 410 mm	TMCPM450	82237	¥ 238

付属部材の取付け方法

①取付け位置

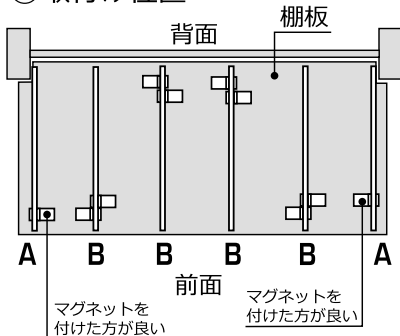

Ⓐ 棚板の両サイドに使用して下さい。マグネット付きにするとより安定します。

- 両面テープで貼付けも出来ます。

(テープ別売) 10mm巾×20m1巻 ¥ 200 仕切価格

Ⓑ 棚板のどの位置でも使用可能です。安定性はあります。(両端は向きません)

❗ マグネット (別売) 樹脂タイプのみ・両面テープ (別売) が必要な場合
適所でご使用ください。

❗ 陳列商品にあった座の取付け作業を行って下さい。

※取付座はお客様の方で現場取付けになります。



「冷凍冷蔵ケース用」 レール式奥行カットタイプ^o



CO₂排出量 **18%** 削減(当社比)

ポリスチレン+炭酸カルシウム使用

INDEX

普通棚兼用型

特長



L型レール
シリーズに対応

LSCIC P 17

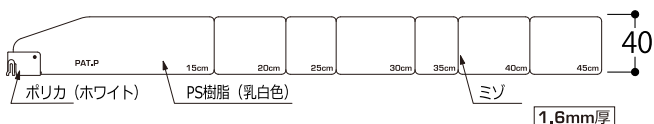

LMCIC P 17

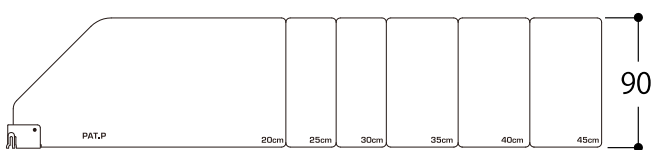

特長



U型レール
シリーズに対応

USCIC P 18

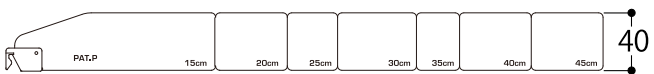

他社レールに使用可能です。「要確認」

UMCIC P 18

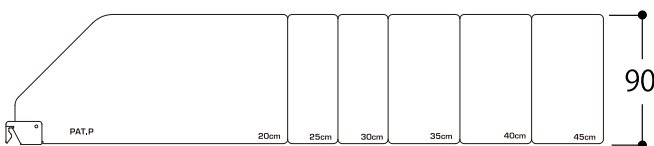

他社レールに使用可能です。「要確認」

特長



S型レール
シリーズに対応

SSCIC P 19

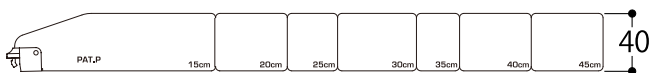

SMCIC P 19

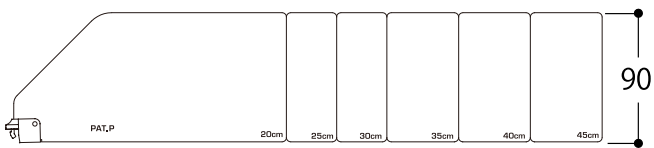

スペーサー
SPACER

特許出願中

「冷凍冷蔵ケース用」 レール式奥行カットタイプ

CO₂排出量 **18%** 削減(当社比)

特長



PS樹脂使用 (乳白色)

冷凍冷蔵ケース用 普通棚兼用型



ポリスチレン+炭酸カルシウム使用

ポリカ樹脂 (ホワイト)

レール (別売)

EasyCut

ミゾがあるものは、カッターの刃で溝を2~3回なぞるだけで簡単に折ってサイズ調整が出来ます。

LSCIC

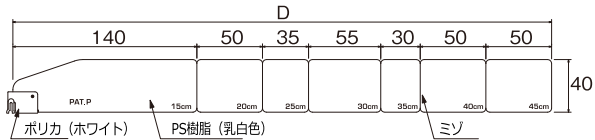

LSCIC

適用棚/奥行	D(mm)	品番	コードNo.	価格
200用	190	LSCIC190	82250	¥ 90
250用	225	LSCIC225	82251	¥ 90
300用	280	LSCIC280	82252	¥ 100
350用	310	LSCIC310	82253	¥ 130
400用	360	LSCIC360	82254	¥ 140
450用	410	LSCIC410	82255	¥ 150

LMCIC

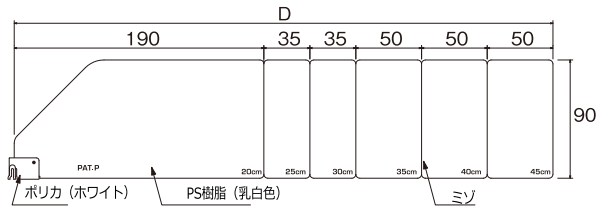

LMCIC

適用棚/奥行	D(mm)	品番	コードNo.	価格
300用	280	LMCIC280	82256	¥ 180
350用	310	LMCIC310	82257	¥ 190
400用	360	LMCIC360	82258	¥ 200
450用	410	LMCIC410	82259	¥ 210

■ L型シリーズのPOPレール・ランカンレール・PCレールに対応出来ます。



この製品は当社独自の環境に優しい素材を使用しています。

- ❗ 高温及び屋外での使用は、避けてください。変形の原因になります。
- ❗ 鉱物由来の樹脂成分配合 (カラー) 乳白色

スペーサー
SPACER
特許出願中

「冷凍冷蔵ケース用」 レール式奥行カットタイプ

CO₂排出量 **18%** 削減(当社比)

特長



PS樹脂使用 (乳白色)

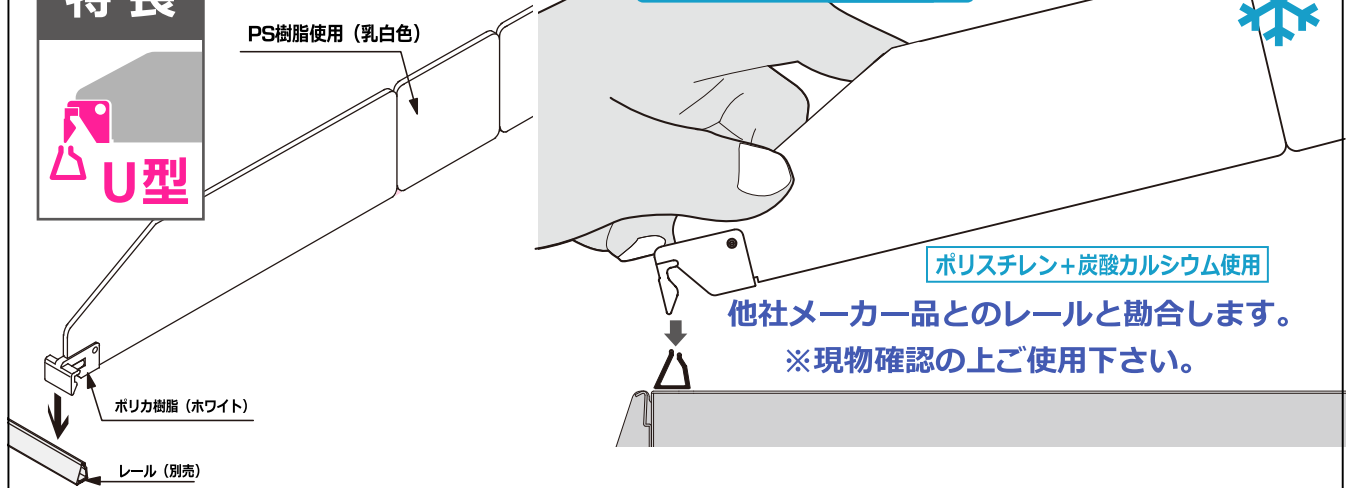

EasyCut

ミゾがあるものは、カッターの刃で溝を2~3回なぞるだけで簡単に折ってサイズ調整が出来ます。



USCIC

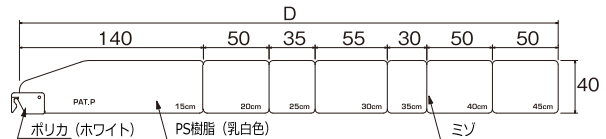

USCIC

適用棚/奥行	D(mm)	品番	コードNo.	価格
200用	190	USCIC190	82260	¥ 90
250用	225	USCIC225	82261	¥ 90
300用	280	USCIC280	82262	¥ 100
350用	310	USCIC310	82263	¥ 130
400用	360	USCIC360	82264	¥ 140
450用	410	USCIC410	82265	¥ 150



UMCIC

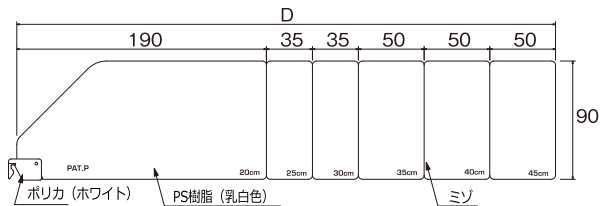

UMCIC

適用棚/奥行	D(mm)	品番	コードNo.	価格
300用	280	UMCIC280	82266	¥ 180
350用	310	UMCIC310	82267	¥ 190
400用	360	UMCIC360	82268	¥ 200
450用	410	UMCIC410	82269	¥ 210



この製品は当社独自の環境に優しい素材を使用しています。

■ U型シリーズのPOPレール・ランカンレール・PCレールに対応出来ます。

他メーカー品との兼用・互換性を考えた差し込み型の仕切り板です。

❗ 高温及び屋外での使用は、避けてください。変形の原因になります。

❗ 鉱物由来の樹脂成分配合 (カラー) 乳白色

スペーサー
SPACER
特許出願中

「冷凍冷蔵ケース用」 レール式奥行カットタイプ

CO₂排出量 **18%** 削減(当社比)

特長



PS樹脂使用 (乳白色)

冷凍冷蔵ケース用

普通棚兼用型

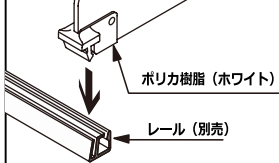
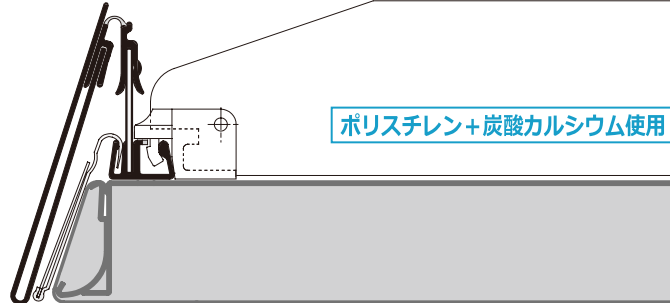

EasyCut

ミゾがあるものは、カッターの刃で溝を2~3回なぞるだけで簡単に折ってサイズ調整ができます。

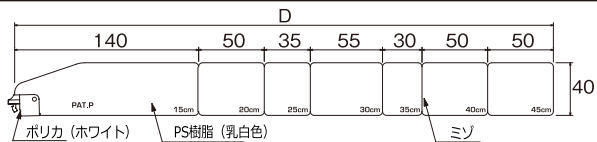

SSCIC

適用棚/奥行	D(mm)	品番	コードNo.	価格
200用	190	SSCIC190	82270	¥ 90
250用	225	SSCIC225	82271	¥ 90
300用	280	SSCIC280	82272	¥ 100
350用	310	SSCIC310	82273	¥ 130
400用	360	SSCIC360	82274	¥ 140
450用	410	SSCIC410	82275	¥ 150

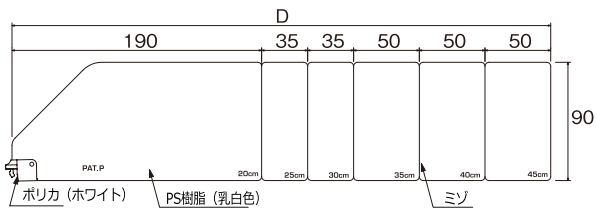

SMCIC

適用棚/奥行	D(mm)	品番	コードNo.	価格
300用	280	SMCIC280	82276	¥ 180
350用	310	SMCIC310	82277	¥ 190
400用	360	SMCIC360	82278	¥ 200
450用	410	SMCIC410	82279	¥ 210



この製品は当社独自の環境に優しい素材を使用しています。

■ S型シリーズのPOPレール・ランカンレール・PCレールに対応出来ます。

- ❗ 高温及び屋外での使用は、避けてください。変形の原因になります。
- ❗ 鉱物由来の樹脂成分配合 (カラー) 乳白色



「冷凍冷蔵ケース用」 自立式奥行カットタイプ^o



CO₂排出量 **18%** 削減(当社比)

ポリスチレン+炭酸カルシウム使用

「L型仕切板」に代わる仕切板です。 **INDEX**

普通棚兼用型

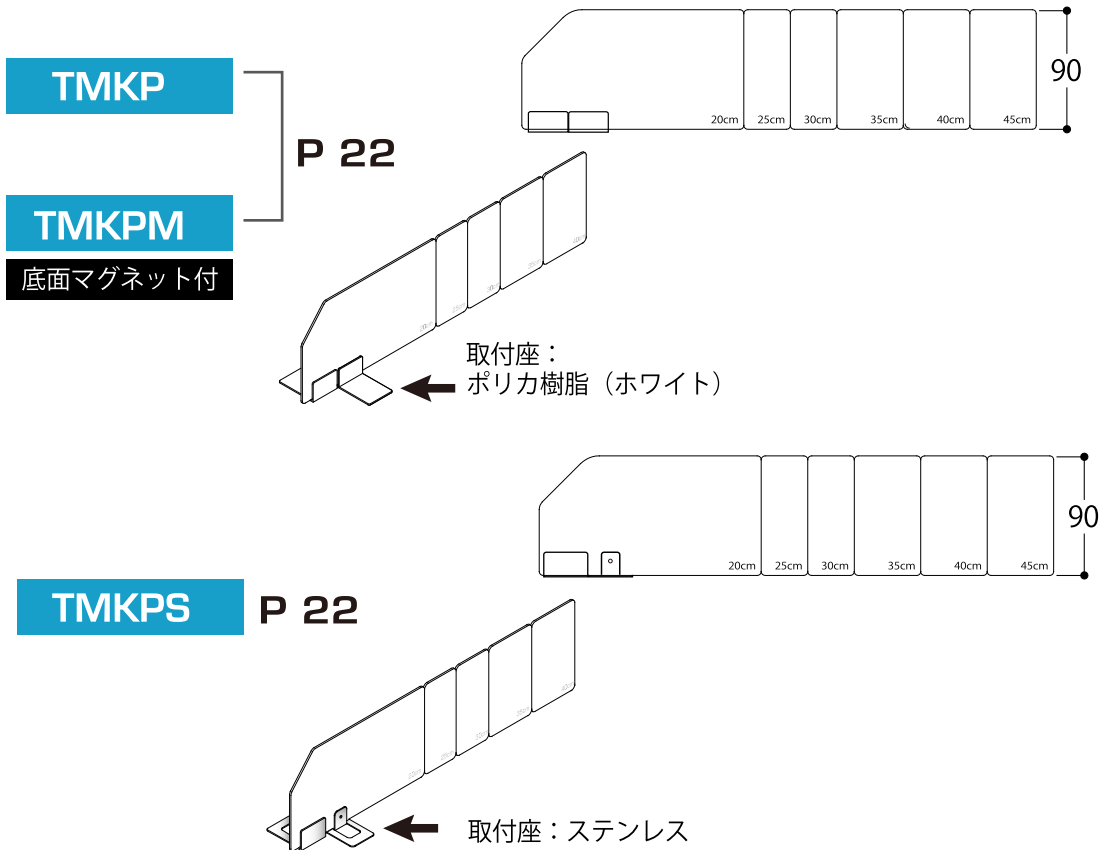
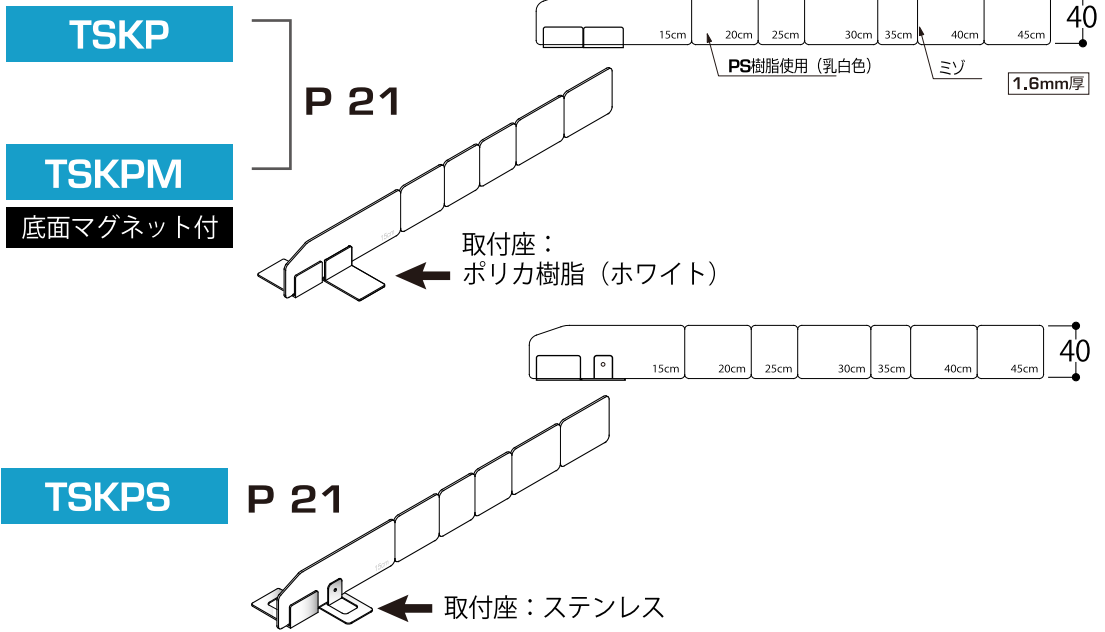

スペーサー
SPACER

特許出願中

「冷凍冷蔵ケース用」 自立式奥行カットタイプ

CO₂排出量 **18%** 削減(当社比)

普通棚兼用型

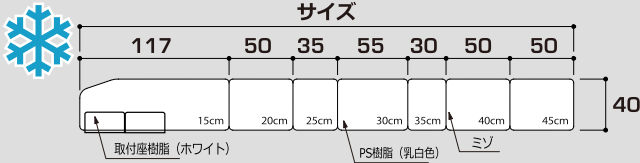

EasyCut

ミゾがあるものは、カッターの刃で溝を2~3回なぞるだけで簡単に折ってサイズ調整が出来ます。

- 取付座 (2個付)
- ノックダウン出荷
現場取付け (組立)
- 組立出荷の場合
1枚あたり(別途) ¥ 4 (仕切価格)

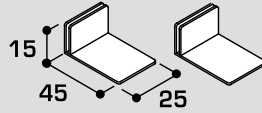

樹脂ホワイト (標準品付)

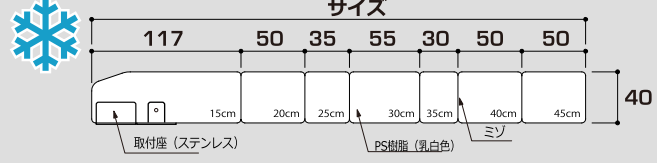

EasyCut

ミゾがあるものは、カッターの刃で溝を2~3回なぞるだけで簡単に折ってサイズ調整が出来ます。

- 取付座 (2個付)
- ノックダウン出荷
現場取付け (組立)
- 組立出荷の場合
1枚あたり(別途) ¥ 4 (仕切価格)

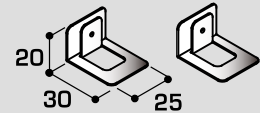

ステンレス 0.5mm厚

TSKP

TSKPS

高さ (mm)	適用棚サイズ	品番	コードNo.	セット価格
H40 (mm)	180タイプ 167 mm	TSKP180	82280	¥ 110
	215タイプ 202 mm	TSKP215	82281	¥ 110
	270タイプ 257 mm	TSKP270	82282	¥ 120
	300タイプ 287 mm	TSKP300	82283	¥ 150
	350タイプ 337 mm	TSKP350	82284	¥ 160
	400タイプ 387 mm	TSKP400	82285	¥ 170

高さ (mm)	適用棚サイズ	品番	コードNo.	セット価格
H40 (mm)	180タイプ 167 mm	TSKPS180	82300	¥ 210
	215タイプ 202 mm	TSKPS215	82301	¥ 210
	270タイプ 257 mm	TSKPS270	82302	¥ 220
	300タイプ 287 mm	TSKPS300	82303	¥ 250
	350タイプ 337 mm	TSKPS350	82304	¥ 260
	400タイプ 387 mm	TSKPS400	82305	¥ 270

TSKPM

マグネット付

高さ (mm)	適用棚サイズ	品番	コードNo.	セット価格
H40 (mm)	180タイプ 167 mm	TSKPM180	82286	¥ 170
	215タイプ 202 mm	TSKPM215	82287	¥ 170
	270タイプ 257 mm	TSKPM270	82288	¥ 180
	300タイプ 287 mm	TSKPM300	82289	¥ 210
	350タイプ 337 mm	TSKPM350	82290	¥ 220
	400タイプ 387 mm	TSKPM400	82291	¥ 230

高さ (mm)	適用棚サイズ	品番	コードNo.	セット価格

■ 取付座「別売」

樹脂ホワイト

底面マグネット付

ステンレス

標準品

小

両面用

標準品

小

両面用

マグネット不可

品番 STP
コードNo. 82312
¥ 400

品番 STPS
コードNo. 82315
¥ 400

品番 STPW
コードNo. 82318
¥ 800

品番 STPM
コードNo. 82313
¥ 800

品番 STPSM
コードNo. 82316
¥ 800

品番 STPWW
コードNo. 82319
¥ 1,600

品番 STS
コードNo. 82314
¥ 1,600

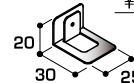
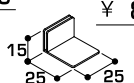
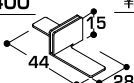
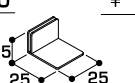

20個入

20個入

10個入

20個入

20個入

10個入

20個入

スペーサー
SPACER

特許出願中

「冷凍冷蔵ケース用」 自立式奥行カットタイプ

CO2排出量 **18%** 削減(当社比)

普通棚兼用型

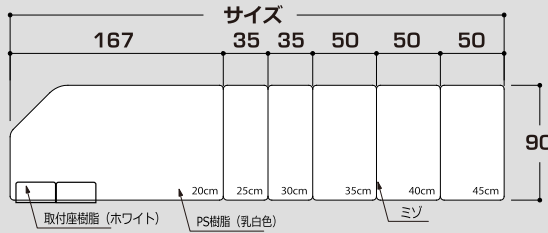

- 取付座 (2個付)
- ノックダウン出荷
現場取付け (組立)
- 組立出荷の場合
1枚あたり(別途) ¥ 4 (仕切価格)

EasyCut ミゾがあるものは、カッターの刃で溝を2~3回なぞるだけで簡単に折ってサイズ調整ができます。

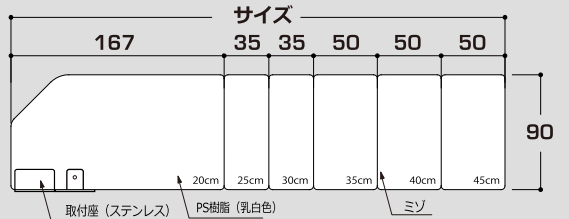
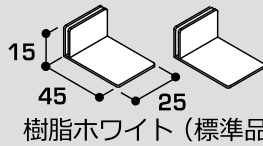

- 取付座 (2個付)
- ノックダウン出荷
現場取付け (組立)
- 組立出荷の場合
1枚あたり(別途) ¥ 4 (仕切価格)

EasyCut ミゾがあるものは、カッターの刃で溝を2~3回なぞるだけで簡単に折ってサイズ調整ができます。

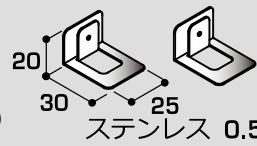

TMKP

高さ (mm)	適用棚サイズ	品番	コードNo.	セット価格
H90 (mm)	270タイプ 257 mm	TMKP270	82292	¥ 200
	300タイプ 287 mm	TMKP300	82293	¥ 210
	350タイプ 337 mm	TMKP350	82294	¥ 220
	400タイプ 387 mm	TMKP400	82295	¥ 230

TMKPS

高さ (mm)	適用棚サイズ	品番	コードNo.	セット価格
H90 (mm)	270タイプ 257 mm	TMKPS270	82306	¥ 300
	300タイプ 287 mm	TMKPS300	82307	¥ 310
	350タイプ 337 mm	TMKPS350	82308	¥ 320
	400タイプ 387 mm	TMKPS400	82309	¥ 330

TMKPM

マグネット付

高さ (mm)	適用棚サイズ	品番	コードNo.	セット価格
H90 (mm)	270タイプ 257 mm	TMKPM270	82296	¥ 260
	300タイプ 287 mm	TMKPM300	82297	¥ 270
	350タイプ 337 mm	TMKPM350	82298	¥ 280
	400タイプ 387 mm	TMKPM400	82299	¥ 290

付属部材の取付け方法

①取付け位置

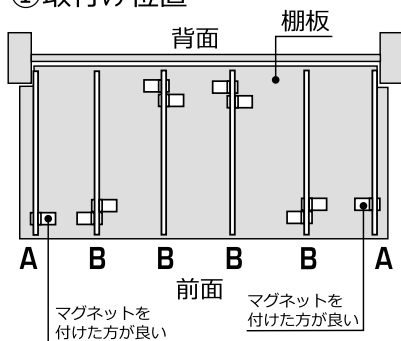

Ⓐ 棚板の両サイドに使用して下さい。マグネット付きにするとより安定します。

- 両面テープで貼付けも出来ます。

(テープ別売) 10mm巾×20m1巻 ¥ 200

仕切価格

Ⓑ 棚板のどの位置でも使用可能です。安定性はあります。(両端は向きません)



マグネット (別売) 樹脂タイプのみ・両面テープ (別売) が必要な場合
適所でご使用ください。



陳列商品にあった座の取付け作業を行って下さい。

※取付座はお客様の方で現場取付けになります。

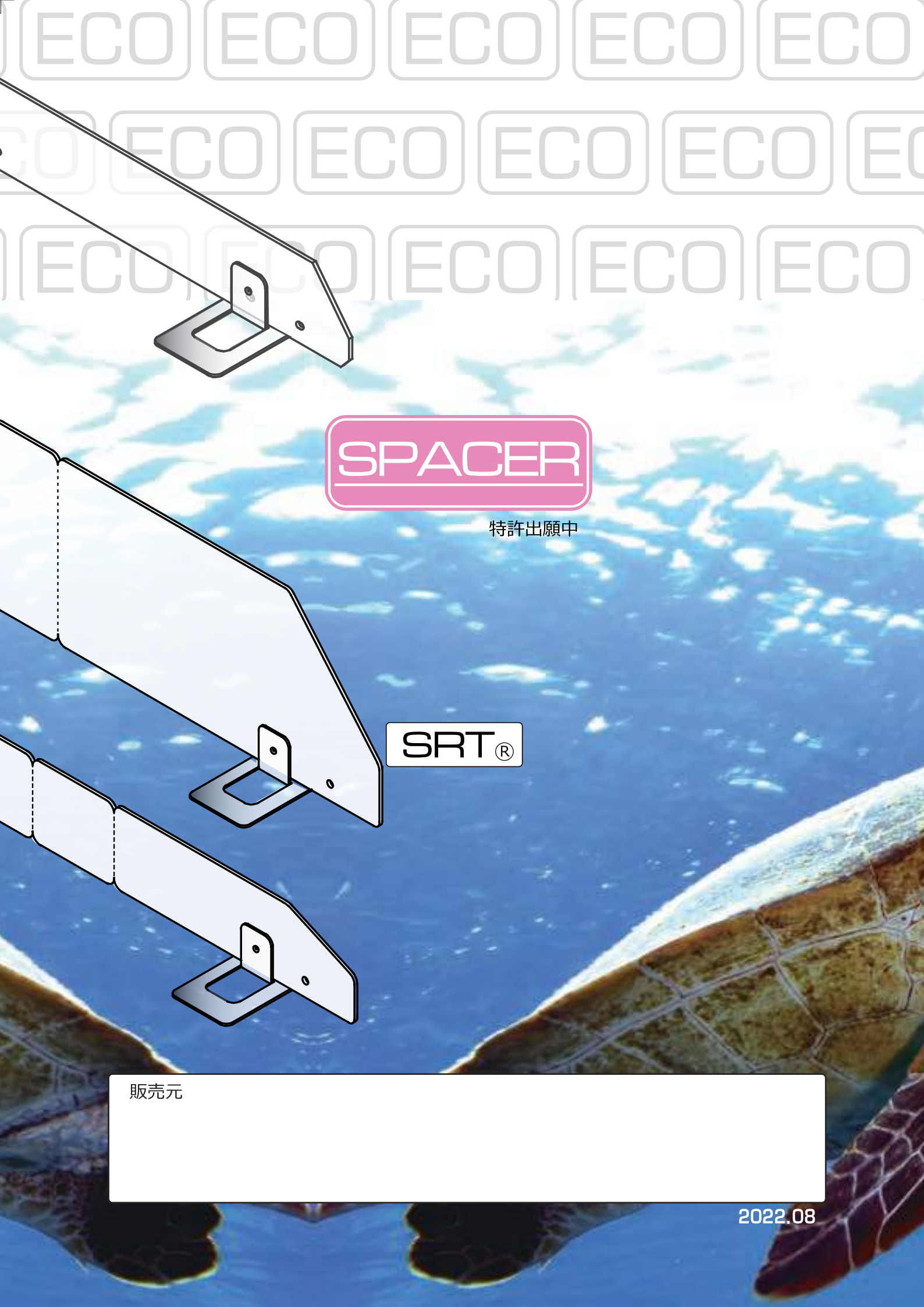

ECO ECO ECO ECO ECO

ECO ECO ECO ECO ECO

ECO ECO ECO ECO ECO

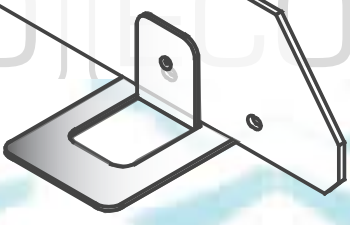

SPACER

特許出願中

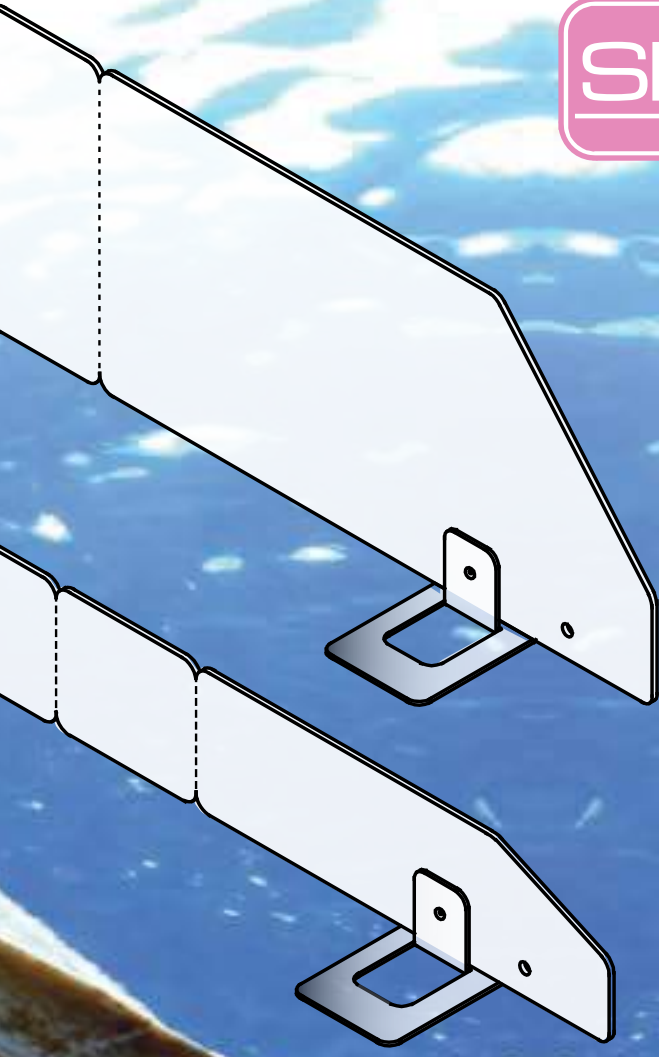

SRT®

販売元