

# パンチングスタイル ハイブリッドパネル



ゴンドラ什器に掛けるだけ、差し込むだけの簡単スタイル♪♪

## ● 取付タイプで選べる

■ スリット引掛けタイプ

**HBPS**

■ トリム引掛けタイプ

**HBPT**

■ フックバー引掛けタイプ

**HBPB**

**STORE PARTS**

# スリット引掛けタイプ スチール

ホワイト ブラック シルバー

## HBPS

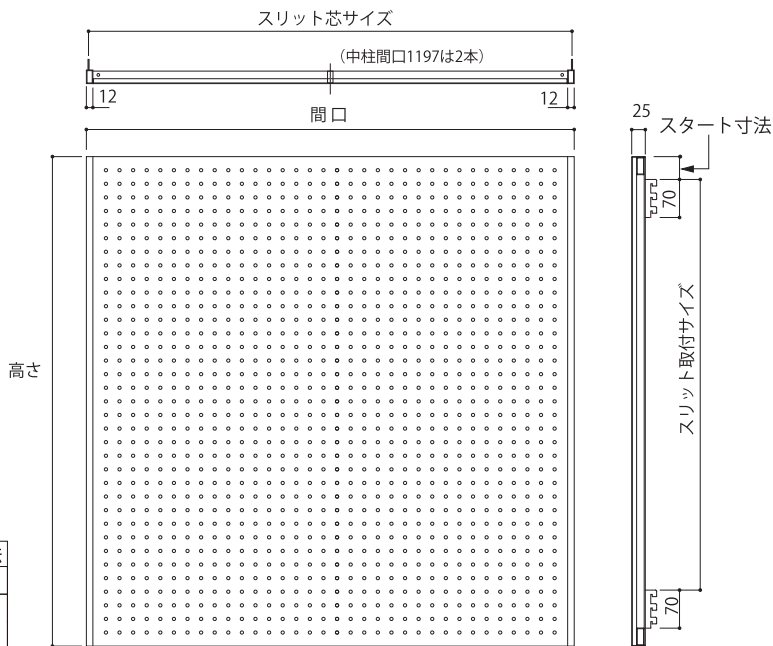
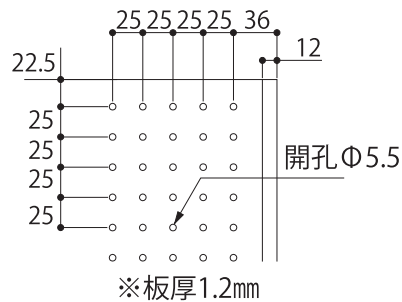
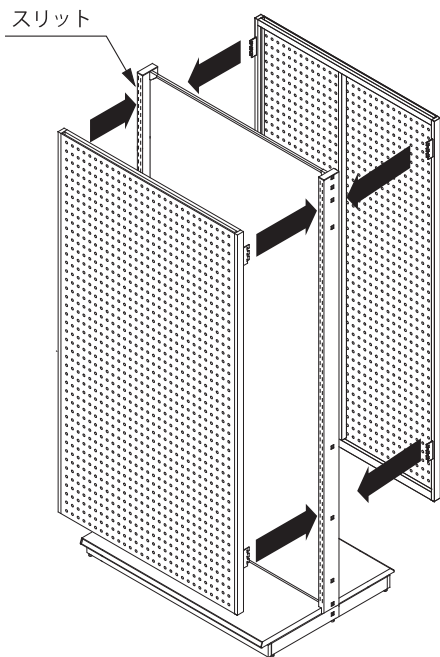

### スタート寸法

※スタート寸法はハイブリッドパネル上部を什器上部とそろえる寸法です。

什器メーカー	スタート寸法
アイリス	39mm
コクヨ	37mm
三洋スーパー	
タテヤマ	43mm
オカムラ	
中日販売 イトーキ	

※取付用金具はパネル取付済の完成品での出荷になります。

品番 カラー スタート寸法

**HBPS 597-445** **WH** - **43**

スチールパネル

[カラー]

スリット引掛けタイプ

□ホワイト (WH) ■ブラック (BK) ■シルバー (SL)

**受注品**

※納期をご確認下さい。

サイズ		カラー (WH・BK・SL)		価格 (1枚当たり)					スリット取付サイズ
間口 (mm)	高さ (mm)	品番		1枚	2枚~10枚	11枚~30枚	31枚~50枚	51枚~	
間口 597 芯サイズ (589)	高さ 445	HBPS 597-445 □-□		¥ 55,220	¥ 50,380	¥ 34,430	¥ 30,415	¥ 28,545	300 (mm)
	595	HBPS 597-595 □-□		¥ 61,710	¥ 56,100	¥ 39,380	¥ 35,200	¥ 33,110	450 (mm)
	745	HBPS 597-745 □-□		¥ 68,530	¥ 62,150	¥ 44,605	¥ 40,205	¥ 37,950	550 (mm)
	895	HBPS 597-895 □-□		¥ 74,965	¥ 67,815	¥ 49,665	¥ 44,935	¥ 42,460	700 (mm)
間口 747 芯サイズ (739)	高さ 445	HBPS 747-445 □-□		¥ 58,905	¥ 53,625	¥ 37,125	¥ 33,165	¥ 31,185	300 (mm)
	595	HBPS 747-595 □-□		¥ 66,440	¥ 60,280	¥ 42,900	¥ 38,665	¥ 36,465	450 (mm)
	745	HBPS 747-745 □-□		¥ 74,140	¥ 67,045	¥ 48,785	¥ 44,330	¥ 41,910	550 (mm)
	895	HBPS 747-895 □-□		¥ 81,730	¥ 73,755	¥ 54,725	¥ 49,940	¥ 47,245	700 (mm)
間口 897 芯サイズ (889)	高さ 445	HBPS 897-445 □-□		¥ 66,165	¥ 60,005	¥ 42,625	¥ 38,335	¥ 36,135	300 (mm)
	595	HBPS 897-595 □-□		¥ 73,755	¥ 66,715	¥ 48,455	¥ 43,890	¥ 41,470	450 (mm)
	745	HBPS 897-745 □-□		¥ 82,610	¥ 74,525	¥ 55,220	¥ 50,435	¥ 47,740	550 (mm)
	895	HBPS 897-895 □-□		¥ 88,660	¥ 79,915	¥ 60,005	¥ 54,890	¥ 52,030	700 (mm)
間口 1197 芯サイズ (1189)	高さ 445	HBPS 1197-445 □-□		¥ 73,480	¥ 66,440	¥ 48,125	¥ 43,450	¥ 40,920	300 (mm)
	595	HBPS 1197-595 □-□		¥ 83,930	¥ 75,735	¥ 56,100	¥ 51,150	¥ 48,290	450 (mm)
	745	HBPS 1197-745 □-□		¥ 94,655	¥ 85,195	¥ 64,295	¥ 59,015	¥ 55,880	550 (mm)
	895	HBPS 1197-895 □-□		¥105,215	¥ 94,490	¥ 72,490	¥ 66,770	¥ 63,305	700 (mm)

# トリム引掛けタイプ スチール



ホワイト ブラック シルバー

## HBPT

トリム (連結バー)

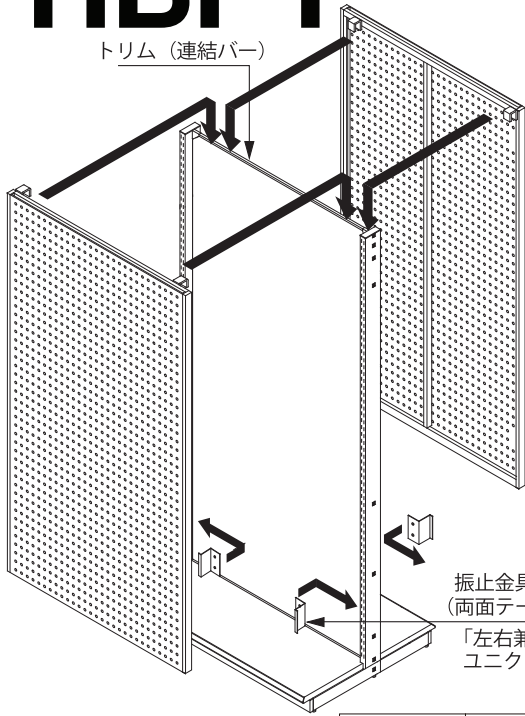
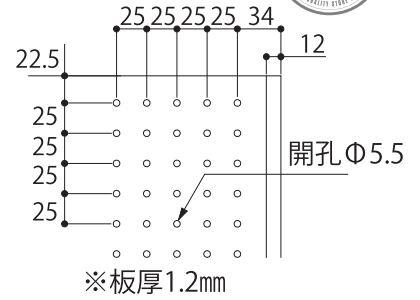
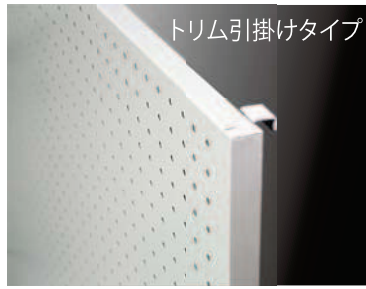

振止金具 S・L  
(両面テープ付)  
「左右兼用」  
ユニクロメッキ

メーカー別 (爪内寸)  
振止金具  
「付属品部品」

メーカー	爪内寸	振止金具
アイリス	21mm	L
オカムラ(L)	20mm	S
オカムラ(M)	20mm	L
コクヨ	19mm	S
三洋スーパー	18.5mm	
タテヤマ	18.5mm	
タテヤマ (補強仕様)	22mm	
中 日	18.5mm	
イトーキ	31mm	

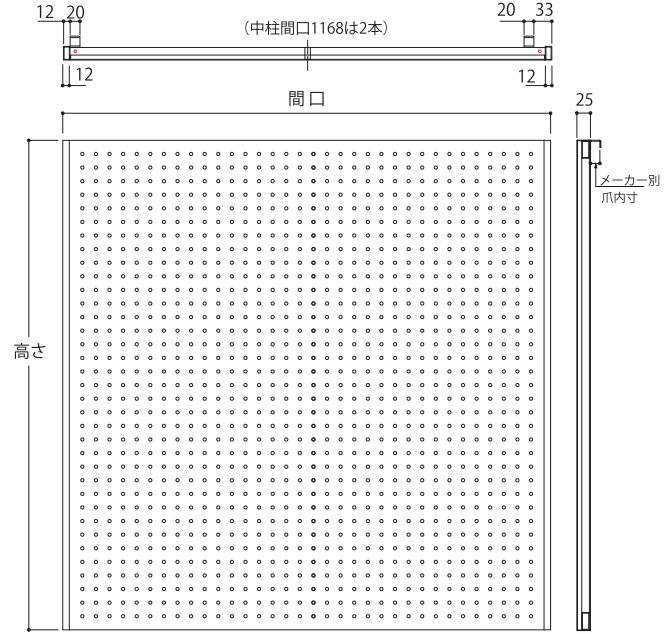

※取付用金具はパネル取付済の  
完成品での出荷になります。

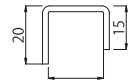

メーカー別  
爪内寸

スチールパネル

### HBPT 568-445 WH - 20

[カラー]

トリム引掛けタイプ

□ホワイト (WH) ■ブラック (BK) ▣シルバー (SL)

受注品

※納期をご確認下さい。

サイズ		カラー (WH・BK・SL)		価格 (1枚当たり)					備考
間口 (mm)	高さ (mm)	品番		1枚	2枚~10枚	11枚~30枚	31枚~50枚	51枚~	
間口 568	高さ	445	HBPT 568-445 □-□	¥ 53,185	¥ 48,235	¥ 32,615	¥ 28,655	¥ 26,840	
		595	HBPT 568-595 □-□	¥ 59,015	¥ 53,955	¥ 37,510	¥ 33,385	¥ 31,405	
		745	HBPT 568-745 □-□	¥ 66,385	¥ 59,950	¥ 42,735	¥ 38,390	¥ 36,245	
		895	HBPT 568-895 □-□	¥ 72,820	¥ 65,670	¥ 47,795	¥ 43,175	¥ 40,755	
間口 718	高さ	445	HBPT 718-445 □-□	¥ 56,760	¥ 51,480	¥ 35,255	¥ 31,350	¥ 29,425	
		595	HBPT 718-595 □-□	¥ 64,295	¥ 58,135	¥ 41,030	¥ 36,850	¥ 34,760	
		745	HBPT 718-745 □-□	¥ 71,995	¥ 64,900	¥ 46,915	¥ 42,515	¥ 40,150	
		895	HBPT 718-895 □-□	¥ 79,585	¥ 71,610	¥ 52,855	¥ 48,125	¥ 45,540	
間口 868	高さ	445	HBPT 868-445 □-□	¥ 64,075	¥ 57,860	¥ 40,810	¥ 36,520	¥ 34,375	
		595	HBPT 868-595 □-□	¥ 71,610	¥ 64,570	¥ 46,585	¥ 42,130	¥ 39,765	
		745	HBPT 868-745 □-□	¥ 80,465	¥ 72,380	¥ 53,405	¥ 48,620	¥ 47,685	
		895	HBPT 868-895 □-□	¥ 86,515	¥ 77,770	¥ 58,135	¥ 53,075	¥ 50,325	
間口 1168	高さ	445	HBPT 1168-445 □-□	¥ 71,335	¥ 64,350	¥ 46,255	¥ 41,635	¥ 39,160	
		595	HBPT 1168-595 □-□	¥ 81,785	¥ 73,590	¥ 54,285	¥ 49,335	¥ 46,585	
		745	HBPT 1168-745 □-□	¥ 92,510	¥ 83,050	¥ 62,425	¥ 57,200	¥ 54,120	
		895	HBPT 1168-895 □-□	¥103,070	¥ 92,345	¥ 70,620	¥ 64,955	¥ 61,545	

# フックバー引掛けタイプ スチール

ホワイト ブラック シルバー

## HBPB

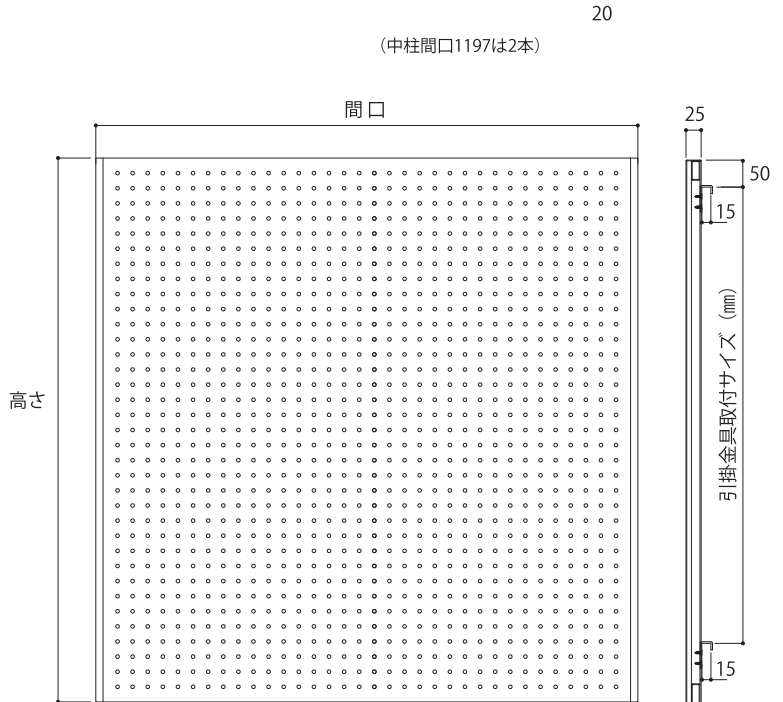
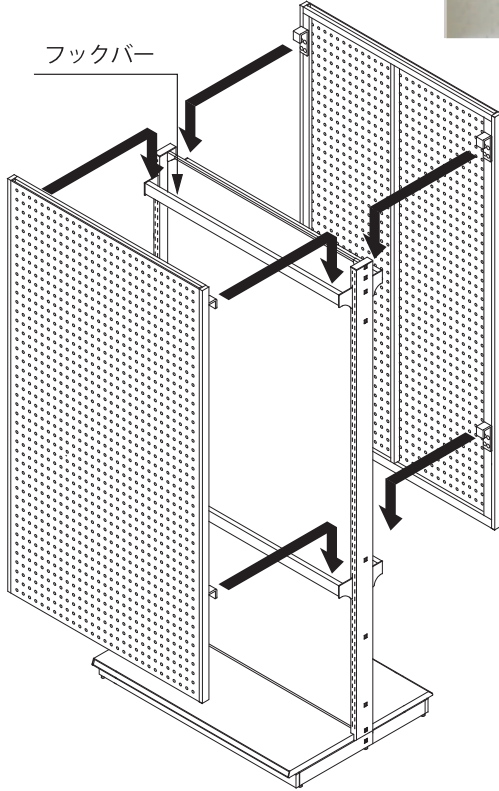
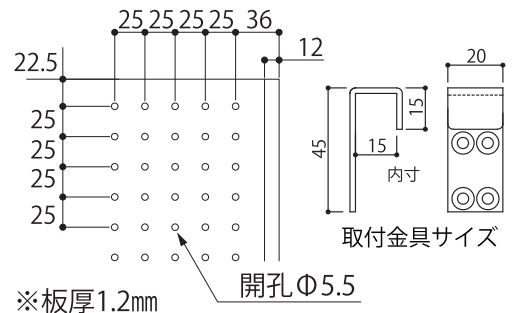

品番

カラー

※取付用金具はパネル取付済の完成品での出荷になります。

スチールパネル

**HBPB 597-445**

**WH**

[カラー]

**受注品**

※納期をご確認下さい。

フックバー引掛けタイプ

□ホワイト (WH) ■ブラック (BK) ■シルバー (SL)

サイズ		カラー (WH・BK・SL)	価格 (1枚当たり)					引掛金具取付サイズ	
間口 (mm)	高さ (mm)	品番	1枚	2枚~10枚	11枚~30枚	31枚~50枚	51枚~		
間口 597	高さ	445	<b>HBPB 597-445</b> □	¥ 55,220	¥ 50,380	¥ 34,430	¥ 30,415	¥ 28,545	300 (mm)
		595	<b>HBPB 597-595</b> □	¥ 61,710	¥ 56,100	¥ 39,380	¥ 35,200	¥ 33,110	450 (mm)
		745	<b>HBPB 597-745</b> □	¥ 68,530	¥ 62,150	¥ 44,605	¥ 40,205	¥ 37,950	550 (mm)
		895	<b>HBPB 597-895</b> □	¥ 74,965	¥ 67,815	¥ 49,665	¥ 44,935	¥ 42,460	700 (mm)
間口 747	高さ	445	<b>HBPB 747-445</b> □	¥ 58,905	¥ 53,625	¥ 37,125	¥ 33,165	¥ 31,185	300 (mm)
		595	<b>HBPB 747-595</b> □	¥ 66,440	¥ 60,280	¥ 42,900	¥ 38,665	¥ 36,465	450 (mm)
		745	<b>HBPB 747-745</b> □	¥ 74,140	¥ 67,045	¥ 48,785	¥ 44,330	¥ 41,910	550 (mm)
		895	<b>HBPB 747-895</b> □	¥ 81,730	¥ 73,755	¥ 54,725	¥ 49,940	¥ 47,245	700 (mm)
間口 897	高さ	445	<b>HBPB 897-445</b> □	¥ 66,165	¥ 60,005	¥ 42,625	¥ 38,335	¥ 36,135	300 (mm)
		595	<b>HBPB 897-595</b> □	¥ 73,755	¥ 66,715	¥ 48,455	¥ 43,890	¥ 41,470	450 (mm)
		745	<b>HBPB 897-745</b> □	¥ 82,610	¥ 74,525	¥ 55,220	¥ 50,435	¥ 47,740	550 (mm)
		895	<b>HBPB 897-895</b> □	¥ 88,660	¥ 79,915	¥ 60,005	¥ 54,890	¥ 52,030	700 (mm)
間口 1197	高さ	445	<b>HBPB 1197-445</b> □	¥ 73,480	¥ 66,440	¥ 48,125	¥ 43,450	¥ 40,920	300 (mm)
		595	<b>HBPB 1197-595</b> □	¥ 83,930	¥ 75,735	¥ 56,100	¥ 51,150	¥ 48,290	450 (mm)
		745	<b>HBPB 1197-745</b> □	¥ 94,655	¥ 85,195	¥ 64,295	¥ 59,015	¥ 55,880	550 (mm)
		895	<b>HBPB 1197-895</b> □	¥ 105,215	¥ 94,490	¥ 72,490	¥ 66,770	¥ 63,305	700 (mm)

# 壁面取付タイプ スチール

ホワイト ブラック シルバー



# HBP

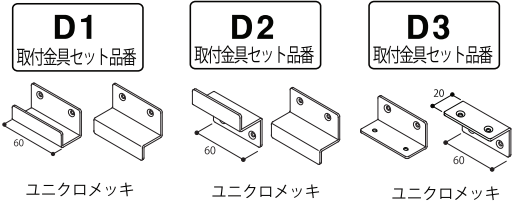

## 取付金具セット内容

※取付ビスは付属しておりません。

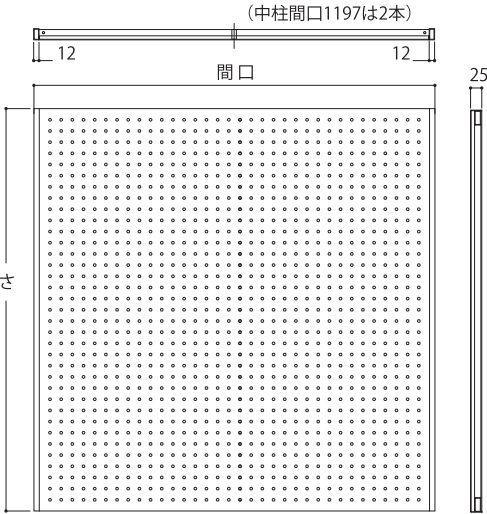
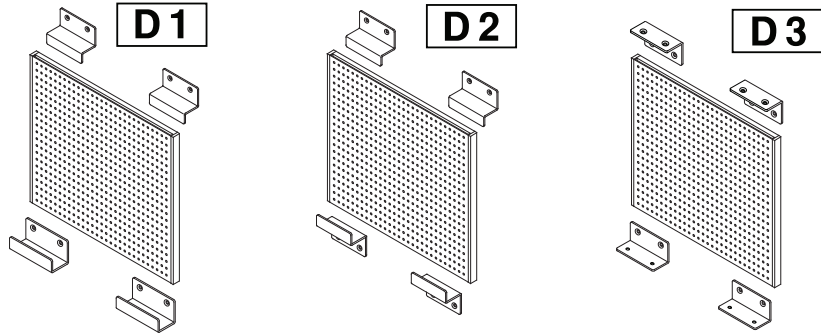

※取付用金具はパネル同梱になります。(現場取付用)

品番

カラー

取付金具セット品番

スチールパネル

**HBP 597-445 WH - D1**

[カラー]

壁面取付タイプ

ホワイト (WH)  ブラック (BK)  シルバー (SL)

**受注品**

※納期をご確認下さい。

サイズ		カラー (WH・BK・SL)		価格 (1枚当たり)					備考
間口 (mm)	高さ (mm)	品番		1枚	2枚~10枚	11枚~30枚	31枚~50枚	51枚~	
間口 597	高さ	445	HBP 597-445 <input type="checkbox"/> - <input type="checkbox"/>	¥ 50,985	¥ 46,035	¥ 30,415	¥ 26,455	¥ 24,640	
		595	HBP 597-595 <input type="checkbox"/> - <input type="checkbox"/>	¥ 56,815	¥ 51,755	¥ 35,310	¥ 31,185	¥ 29,205	
		745	HBP 597-745 <input type="checkbox"/> - <input type="checkbox"/>	¥ 64,185	¥ 57,750	¥ 40,535	¥ 36,190	¥ 34,045	
		895	HBP 597-895 <input type="checkbox"/> - <input type="checkbox"/>	¥ 70,510	¥ 65,560	¥ 46,200	¥ 41,635	¥ 39,160	
		1195	HBP 597-1195 <input type="checkbox"/> - <input type="checkbox"/>	¥ 82,390	¥ 77,440	¥ 55,220	¥ 50,050	¥ 47,135	
		1495	HBP 597-1495 <input type="checkbox"/> - <input type="checkbox"/>	¥ 92,015	¥ 87,065	¥ 62,425	¥ 56,870	¥ 53,735	
		1795	HBP 597-1795 <input type="checkbox"/> - <input type="checkbox"/>	¥103,675	¥ 98,725	¥ 71,500	¥ 65,230	¥ 61,765	
間口 747	高さ	445	HBP 747-445 <input type="checkbox"/> - <input type="checkbox"/>	¥ 54,560	¥ 49,280	¥ 33,055	¥ 29,150	¥ 27,225	
		595	HBP 747-595 <input type="checkbox"/> - <input type="checkbox"/>	¥ 62,095	¥ 55,935	¥ 38,830	¥ 34,650	¥ 32,560	
		745	HBP 747-745 <input type="checkbox"/> - <input type="checkbox"/>	¥ 69,795	¥ 62,700	¥ 44,715	¥ 40,315	¥ 37,950	
		895	HBP 747-895 <input type="checkbox"/> - <input type="checkbox"/>	¥ 78,265	¥ 73,315	¥ 51,920	¥ 47,300	¥ 44,550	
		1195	HBP 747-1195 <input type="checkbox"/> - <input type="checkbox"/>	¥ 92,015	¥ 87,065	¥ 62,425	¥ 57,035	¥ 53,790	
		1495	HBP 747-1495 <input type="checkbox"/> - <input type="checkbox"/>	¥103,400	¥ 98,450	¥ 70,950	¥ 65,230	¥ 61,600	
		1795	HBP 747-1795 <input type="checkbox"/> - <input type="checkbox"/>	¥116,765	¥111,815	¥ 81,400	¥ 74,855	¥ 70,950	
間口 897	高さ	445	HBP 897-445 <input type="checkbox"/> - <input type="checkbox"/>	¥ 61,875	¥ 55,660	¥ 38,610	¥ 34,320	¥ 32,175	
		595	HBP 897-595 <input type="checkbox"/> - <input type="checkbox"/>	¥ 69,410	¥ 62,370	¥ 44,385	¥ 39,930	¥ 37,565	
		745	HBP 897-745 <input type="checkbox"/> - <input type="checkbox"/>	¥ 78,265	¥ 70,180	¥ 51,205	¥ 46,420	¥ 45,485	
		895	HBP 897-895 <input type="checkbox"/> - <input type="checkbox"/>	¥ 83,380	¥ 78,430	¥ 55,825	¥ 50,930	¥ 47,960	
		1195	HBP 897-1195 <input type="checkbox"/> - <input type="checkbox"/>	¥101,585	¥ 96,635	¥ 69,740	¥ 63,965	¥ 60,390	
		1495	HBP 897-1495 <input type="checkbox"/> - <input type="checkbox"/>	¥115,665	¥110,715	¥ 80,355	¥ 74,140	¥ 70,180	
		1795	HBP 897-1795 <input type="checkbox"/> - <input type="checkbox"/>	¥130,900	¥125,950	¥ 92,125	¥ 85,085	¥ 80,685	
間口 1197	高さ	445	HBP 1197-445 <input type="checkbox"/> - <input type="checkbox"/>	¥ 69,135	¥ 62,150	¥ 44,055	¥ 39,435	¥ 36,960	
		595	HBP 1197-595 <input type="checkbox"/> - <input type="checkbox"/>	¥ 79,585	¥ 71,390	¥ 52,085	¥ 47,135	¥ 44,385	
		745	HBP 1197-745 <input type="checkbox"/> - <input type="checkbox"/>	¥ 90,310	¥ 80,850	¥ 60,225	¥ 55,000	¥ 51,920	
		895	HBP 1197-895 <input type="checkbox"/> - <input type="checkbox"/>	¥105,490	¥100,540	¥ 72,380	¥ 66,385	¥ 62,700	
		1195	HBP 1197-1195 <input type="checkbox"/> - <input type="checkbox"/>	¥137,665	¥132,715	¥ 96,965	¥ 89,650	¥ 84,810	
		1495	HBP 1197-1495 <input type="checkbox"/> - <input type="checkbox"/>	¥162,415	¥157,465	¥115,775	¥107,525	¥102,025	
		1795	HBP 1197-1795 <input type="checkbox"/> - <input type="checkbox"/>	¥181,335	¥176,385	¥130,350	¥121,165	¥115,115	

# 木製タイプ

ホワイト 木目調 ブラック

# HBPW

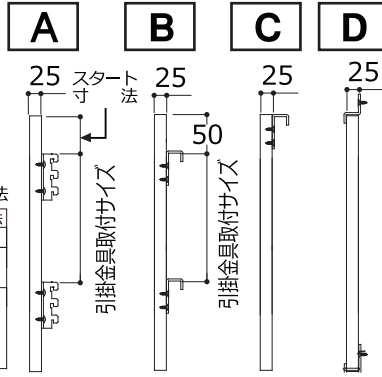

□ホワイト (WH) アイカRB-5414G (近似色) ■木目調 (WD) アイカLP-516 (近似色)

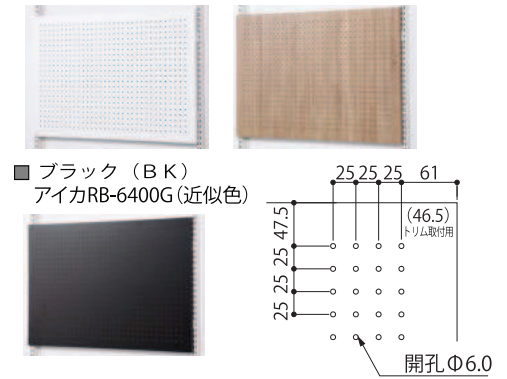

■ブラック (BK) アイカRB-6400G (近似色)

[A] タイプ爪スタート寸法

什器メーカー	スタート寸法
アイリス	39mm
コクヨ	37mm
三洋スーパー	43mm
タテヤマ	
オカムラ	
中日販売	
イトーキ	

- [A] スリット引掛タイプ
- [B] フックバー引掛タイプ
- [C] トリム引掛タイプ
- [D] 壁面取付タイプ

品番 間口 高さ カラー 取付用爪/爪スタート寸法  
**HBPW 597-445 WH - A 43**

木製パネル

[カラー]

□ホワイト (WH) ■木目調 (WD) ■ブラック (BK)

受注品

※納期をご確認ください。

サイズ		カラー (WH・WD・BK)	価格 (1枚当たり)			引掛金具取付サイズ
間口 (mm)	高さ (mm)		1枚	2枚~19枚	20枚~	
間口 597 トリム引掛タイプ 間口(553)	高さ 445	HBPW <input type="checkbox"/> -445 <input type="checkbox"/> - <input type="checkbox"/>	¥ 31,900	¥ 30,250	¥ 28,600	300 (mm)
	595	HBPW <input type="checkbox"/> -595 <input type="checkbox"/> - <input type="checkbox"/>	¥ 31,900	¥ 30,250	¥ 28,600	450 (mm)
	745	HBPW <input type="checkbox"/> -745 <input type="checkbox"/> - <input type="checkbox"/>	¥ 32,450	¥ 30,800	¥ 29,150	550 (mm)
	895	HBPW <input type="checkbox"/> -895 <input type="checkbox"/> - <input type="checkbox"/>	¥ 33,000	¥ 31,350	¥ 29,700	700 (mm)
	1195	HBPW <input type="checkbox"/> -1195 <input type="checkbox"/> - <input type="checkbox"/>	¥ 38,500	¥ 35,750	¥ 34,100	950 (mm)
間口 747 トリム引掛タイプ 間口(713)	高さ 445	HBPW <input type="checkbox"/> -445 <input type="checkbox"/> - <input type="checkbox"/>	¥ 36,300	¥ 34,650	¥ 33,000	300 (mm)
	595	HBPW <input type="checkbox"/> -595 <input type="checkbox"/> - <input type="checkbox"/>	¥ 36,300	¥ 34,650	¥ 33,000	450 (mm)
	745	HBPW <input type="checkbox"/> -745 <input type="checkbox"/> - <input type="checkbox"/>	¥ 37,400	¥ 35,750	¥ 34,100	550 (mm)
	895	HBPW <input type="checkbox"/> -895 <input type="checkbox"/> - <input type="checkbox"/>	¥ 38,500	¥ 36,850	¥ 35,200	700 (mm)
	1195	HBPW <input type="checkbox"/> -1195 <input type="checkbox"/> - <input type="checkbox"/>	¥ 44,000	¥ 42,350	¥ 40,700	950 (mm)
間口 897 トリム引掛タイプ 間口(853)	高さ 445	HBPW <input type="checkbox"/> -445 <input type="checkbox"/> - <input type="checkbox"/>	¥ 39,050	¥ 37,400	¥ 35,750	300 (mm)
	595	HBPW <input type="checkbox"/> -595 <input type="checkbox"/> - <input type="checkbox"/>	¥ 39,050	¥ 37,400	¥ 35,750	450 (mm)
	745	HBPW <input type="checkbox"/> -745 <input type="checkbox"/> - <input type="checkbox"/>	¥ 40,150	¥ 38,500	¥ 36,850	550 (mm)
	895	HBPW <input type="checkbox"/> -895 <input type="checkbox"/> - <input type="checkbox"/>	¥ 41,250	¥ 39,600	¥ 37,950	700 (mm)
	1195	HBPW <input type="checkbox"/> -1195 <input type="checkbox"/> - <input type="checkbox"/>	¥ 48,400	¥ 46,750	¥ 45,100	950 (mm)
間口 1197 トリム引掛タイプ 間口(1153)	高さ 445	HBPW <input type="checkbox"/> -445 <input type="checkbox"/> - <input type="checkbox"/>	¥ 55,000	¥ 52,250	¥ 50,600	300 (mm)
	595	HBPW <input type="checkbox"/> -595 <input type="checkbox"/> - <input type="checkbox"/>	¥ 55,000	¥ 52,250	¥ 50,600	450 (mm)
	745	HBPW <input type="checkbox"/> -745 <input type="checkbox"/> - <input type="checkbox"/>	¥ 56,650	¥ 53,900	¥ 52,250	550 (mm)
	895	HBPW <input type="checkbox"/> -895 <input type="checkbox"/> - <input type="checkbox"/>	¥ 57,750	¥ 55,000	¥ 53,900	700 (mm)
	1195	HBPW <input type="checkbox"/> -1195 <input type="checkbox"/> - <input type="checkbox"/>	¥ 68,750	¥ 66,000	¥ 63,250	950 (mm)

スリット引掛タイプ取付金具		フックバー引掛タイプ取付金具		トリム引掛タイプ取付金具	
A	B	C	メーカー別爪内寸		振止金具
			メーカー別 爪内寸	メーカー別 爪内寸	振止金具 (パネル同梱付属部品)
			アイリス	21mm	L
			オカムラ(L)	20mm	S
			オカムラ(M)	20mm	L
			コクヨ	19mm	S
			三洋スーパー	18.5mm	
			タテヤマ	18.5mm	
			タテヤマ(補強仕様)	22mm	
			中日	18.5mm	
			イトーキ	31mm	
振止金具 (パネル同梱付属部品)					
Lサイズ (32)					
Sサイズ (27)					
2個セット					
テープ止 ユニクロメッキ					
壁面取付タイプ取付金具 (パネル同梱付属部品)					
D 1 上下2個		D 2 上下兼用 4個		D 3 上下兼用 4個	
ユニクロメッキ		ユニクロメッキ		ユニクロメッキ	

「什器引掛け用パネル」  
 ※ **A B C** の取付用金具はパネル取付済の完成品での出荷になります。

「壁面取付用パネル」  
 ※ **D1 D2 D3** の取付用金具はパネル同梱付属部品になります。  
 (現場取付用)  
 ※取付ビスは付属していません。

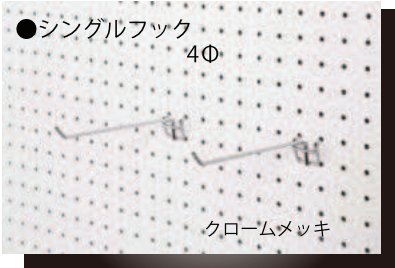

品番 **HBP-HK4-50**  
コードNo.67322 L50 ￥220

品番 **HBP-HK4-100**  
コードNo.67323 L100 ￥230

品番 **HBP-HK4-150**  
コードNo.67324 L150 ￥250

品番 **HBP-HK4-200**  
コードNo.67325 L200 ￥290

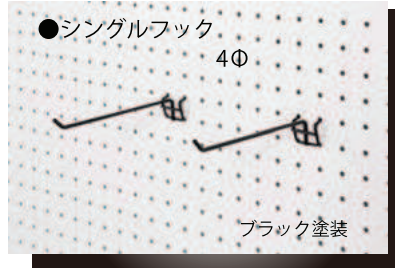

品番 **HBP-HK4-50BK**  
コードNo.67327 L50 ￥250

品番 **HBP-HK4-100BK**  
コードNo.67328 L100 ￥280

品番 **HBP-HK4-150BK**  
コードNo.67329 L150 ￥290

品番 **HBP-HK4-200BK**  
コードNo.67330 L200 ￥340



品番 **HBP-HK4-50WH**  
コードNo.67332 L50 ￥250

品番 **HBP-HK4-100WH**  
コードNo.67333 L100 ￥280

品番 **HBP-HK4-150WH**  
コードNo.67334 L150 ￥290

品番 **HBP-HK4-200WH**  
コードNo.67335 L200 ￥340

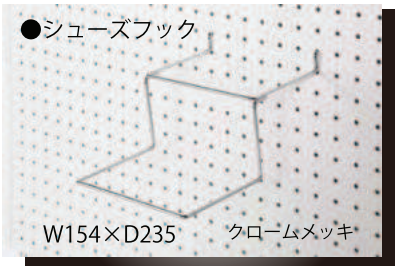

品番 **HBP-SWHK**  
コードNo.67343 ￥3,800

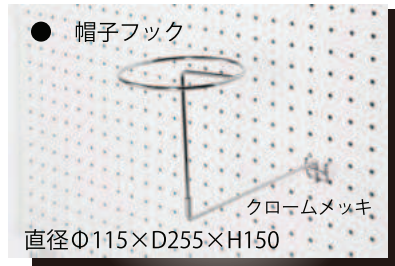

品番 **HBP-HCHK**  
コードNo.67346 ￥2,500

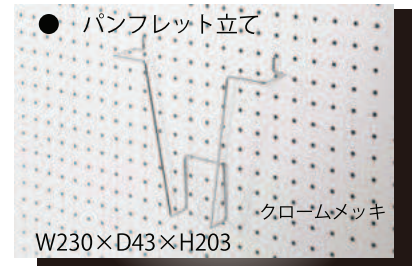

品番 **HBP-MZHK**  
コードNo.67349 ￥2,800

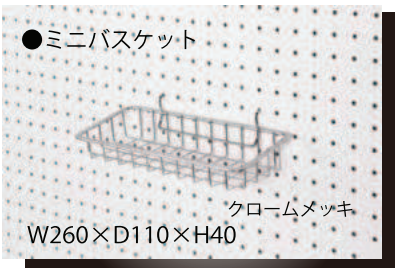

品番 **HBP-MBSK**  
コードNo.67351 ￥4,900

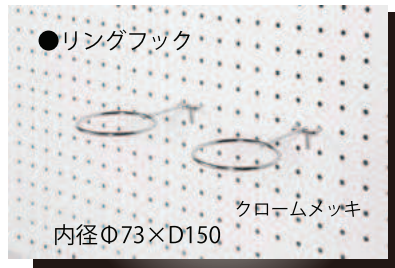

品番 **HBP-RHK**  
コードNo.67355 ￥1,300

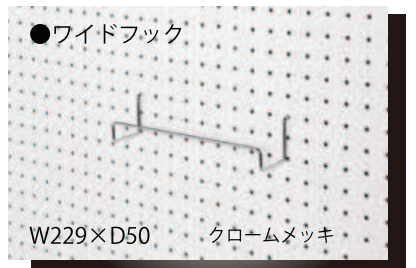

品番 **HBP-WHK**  
コードNo.67340 ￥2,500

●壁面取付タイプ取付金具 (別売の場合の価格です)

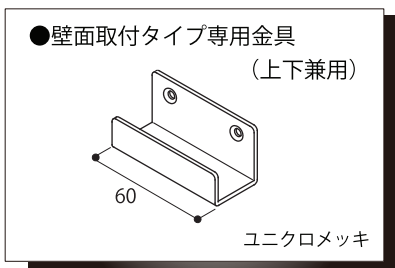

品番 **HBP-A**  
コードNo.67365  
(別売価格) 1個 ￥700

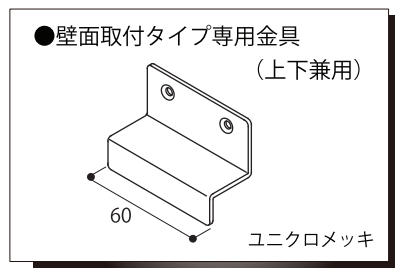

品番 **HBP-B**  
コードNo.67366  
(別売価格) 1個 ￥800

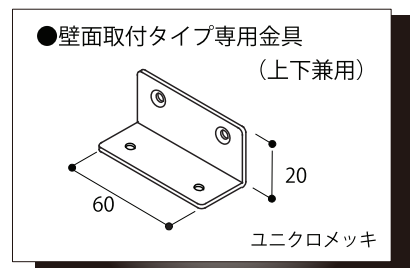

品番 **HBP-C**  
コードNo.67367  
(別売価格) 1個 ￥650



パンチングスタイル  
ハイブリッドパネル